



SW STAHL
PROFI TOOLS

TOOLNEWS

SW STAHL WERKSTATT-TRENDS – 1. AUSGABE 2019



1/2" DRUCKLUFT WINKEL-SCHLAGSCHRAUBER

- Jumbo-Hammer-Schlagwerk
- Ermüdungsfreies Arbeiten durch extrem niedriges Eigengewicht (1,16 kg)
- Einhändige Umschaltung für Rechts- / Linkslauf
- 3-fache Drehmomentwahl im Rechtslauf
- Mit rutschfestem Handgriff
- Vibrationsarm
- Drehbarer Luftauslass
- Inklusive 6,3 mm (1/4") Druckluftstecker

nur 69 mm



NEU



► **S3296**

149,00* €

UNIVERSAL ABZIEHER IM SET, 2-ARMIG

Made in Germany

- 10820L Abzieher 20 – 90 mm
- 10821L Abzieher 25 – 130 mm
- 10822L Abzieher 50 – 160 mm
- 10823L Abzieher 60 – 200 mm
- 10824L Abzieher 80 – 250 mm

5-teilig



► **10890L**

469,00* €

SAUER
Das Werkzeug

RACING BY SW STAHL
PROFI TOOLS
RXPERIENCE









TOOLIS
WWW.TOOL-IS.COM

PROFI- DREHMOMENTSCHLÜSSEL

- kalibrierter Drehmomentschlüssel mit Zertifikat und Seriennummer
- Genauigkeit von $\pm 4\%$
- mit umschaltbarem Ratschenkopf
- direkte numerische Anzeige des gewünschten Drehmomentwertes
- extra feine Skaleneinteilung
- sichere Verriegelung des Drehgriffes mittels Druckknopf
- ergonomisch optimal gestalteter Handgriff
- servicefreundlich, da Reparatursätze erhältlich



 BY SW STAHL
 PROFI TOOLS
 EXPERIENCE

Antrieb	Drehmoment	Länge	Artikel	Preis
	5 – 25 Nm	323 mm	03811L	79,90* €
	10 – 50 Nm	400 mm	03812L	89,90* €
	20 – 100 Nm	400 mm	03813L	94,90* €
	40 – 200 Nm	517 mm	03814L	89,00* €
	60 – 340 Nm	620 mm	03815L	117,90* €
	110 – 550 Nm	918 mm	03816L	351,90* €
	150 – 750 Nm	1.210 mm	03817L	399,00* €
	200 – 1000 Nm	1.500 mm	03818L	615,00* €



Motor Einstellwerkzeugsatz

für Benzin-Motoren 2.0l FSI und TFSI (Turbo)

- OE T10252 Nockenwellen-Arretierung
- OE T10020 Spannrollen Schlüssel
- OE T40011 Fixierstift
- OE 3366 Halter für Kettenspanner
- OE T10092 Spannschraube
- OE T10060/A Absteckdorn
- OE T10115 Absteckstift Kettenspanner

Audi
VW
Skoda
7-teilig



► 26022L
52,50* €

Motor Einstellwerkzeugsatz

4-teilig

für 1.4l und 1.6l FSI – TSI – TFSI Motoren von VAG mit Motorcodes AXU, BAG, BKG, BLF, BLN, BLP, BMY, BTS, BLG, BWK, CAVA, CAVB, CAVC, CAVD, CAVF, CAXA, CAXC, CDGA. Enthält eine Nockenwellen-Arretierung, einen Kurbelwellenfixierdorn, einen Messuhrhalter und einen Arretier-Dorn.

- Zündkerzen-gewinde M12 x 1,25 mm



► 26047L
59,90* €

Motor Einstellwerkzeugsatz

Diesel Common-Rail

geeignet für z.B. VAG 1.6l / 2.0l TDI Common-Rail Diesel Motoren.

- Zum Arretieren der Nocken- und Kurbelwelle
- Zur De- und Montage der Nockenwellenräder
- Zum Fixieren der Ausgleichswellen
- Zum Wechseln des Zahnriemens oder Motorreparaturen

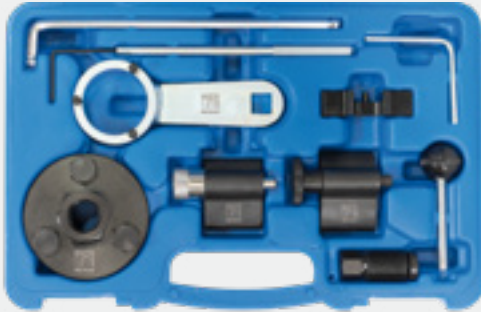

► 26131L
72,90* €

Motor Einstellwerkzeugsatz, VAG

Diesel Common-Rail

für VAG 1.6l und 2.0l TDI Common-Rail Motoren ab 2012

- Zum Arretieren der Nocken- und Kurbelwelle
- Zum Wechseln des Zahnriemens oder bei Motorreparaturen



► 26169L
179,00* €

Audi
Seat
Skoda
VW

Motor Einstellwerkzeugsatz, Ford

Universal

für Ford Motoren z.B. 1.4l + 1.6l 16V + 1.7l + 1.8l 16V + 2.0l 16V (auch Zetec) sowie 1.6l - 1.8l und 1.9l D/TD/TDCi.

Beinhaltet wichtige Werkzeuge, z.B. für folgende Arbeiten:

- Arretierung von Schwungrad, Kurbelwelle und Einspritzpumpenwelle
- Spannen des Zahnriemens
- Positionierung der Nocken- und Pumpenwelle zur Kurbelwelle

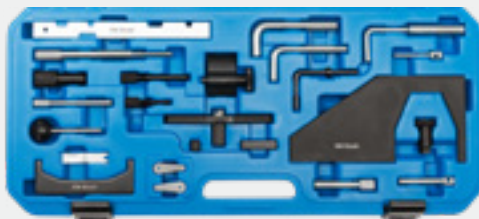

► 26059L
123,90* €

Motor Einstellwerkzeugsatz

VAG Universal

enthält nahezu alle Kurbel- und Nockenwellenarretierwerkzeuge sowie umfangreiche Montagehilfen.

- 3, 4, 6, 8 Zylinder

⚠ Die Nockenwellen- und Kurbelwellenarretierungen dürfen nicht als Gegenhalter zum Anziehen genutzt werden

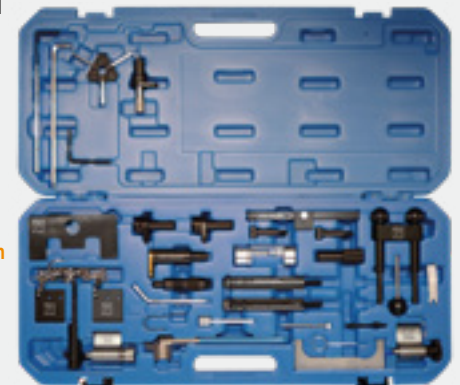

► 26057L
169,00* €

Motor Einstellwerkzeugsatz

speziell für das Gegenhalten von Nockenwellen, Nockenwellenverstellern und Kardanwellen. Durch die beiliegenden, einschraubbaren Adapter ist dieser Satz bei einem Großteil der VAG Fahrzeuge anwendbar.



► 10594L
159,90* €

Motor Einstellwerkzeugsatz, VAG

für 1.0l Motoren von VAG mit Motorcodes CHYA, CHYB und CPGA.

- Kurbelwellen-Arretierdorn (verwendbar wie OE T10340)
- Nockenwellenfixierung (verwendbar wie OE T10477)
- Nockenwellenfixierung (verwendbar wie OE T10476)
- Ringschlüssel für Spannrolle (verwendbar wie OE T10499)
- Gegenhalter für Kurbelwelle (verwendbar wie OE T10475)

► 25999L
159,00* €



Motor Einstellwerkzeugsatz

für VAG 1.8l Turbo und 1.6l FSI Motoren

- Gegenhalter für Kurbelwelle verwendbar wie OE 3036
- Nockenwellenfixierwerkzeug verwendbar wie OE T10171
- Gegenhalter für Kettenräder Ölpumpenrad, Nockenwelle, Schwingungsdämpfer verwendbar wie OE T10172
- Adapterstücke für Gegenhalter verwendbar wie OE T10172
- Halter für Kettenspanner zum Ein- und Ausbau des Kettenspanners verwendbar wie OE T20018 / 3366

7-teilig,
VAG Turbo / FSI

▶ 26015L
114,50* €

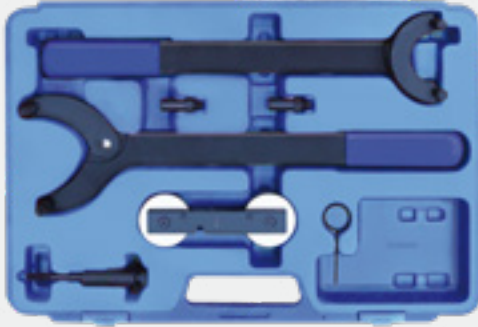

Audi
VW
Seat
Skoda

Motor Einstellwerkzeugsatz

Benzin

Beinhaltet wichtige Werkzeuge z.B. für folgende Arbeiten an 1,4l / 1,6l Benzinmotoren N12, PSA Motoren EP3 (8FS), EP6 (5FW), 8FR (EP3), 5FS (EP6), EP6DT (5FX), EP6DTS (5FY).

- Einstellen der Steuerzeiten
- Erneuern der Zylinderkopfdichtung und der Steuerkette
- Ein- und Ausbau der Nockenwellen
- Kurbelwellen Fixierung
BMW OE-Nr. 119590
- Nockenwellen Fixierung
BMW OE-Nr. 119540
- Spanner für die Steuerkette
BMW OE-Nr. 119340
- Gegenhalter für Nockenwellen Fixierung
BMW OE-Nr. 119550/552

10-teilig

▶ 26108L
145,90* €

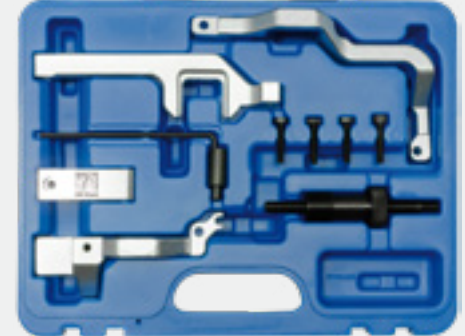

Motor Einstellwerkzeugsatz, VAG

Benzin

für eine fachgerechte Motor-Instandsetzung bei 1.8 / 2.0 l FSI/TFSI/TSI 4-Zylinder Benzinmotoren

Zu verwenden wie folgende OE Nummern:

- T10060A, T10170A
- T10352, T10352/1
- T10352/2, T10355
- T10368, T10567
- T40011, T40196
- T40265, T40266
- T40267, T40271
- T40314, VAS6079

NEU

▶ 26188L
225,90* €



Motor Einstellwerkzeugsatz, BMW

Benzin

Beinhaltet wichtige Werkzeuge z.B. für folgende Arbeiten an Benzinmotoren W10, W11, N14

- Arbeiten an Einlass- und Auslassnockenwelle
- Fixierung der Kurbelwelle
- Motorstütze BMW OE-Nr. 11 8 370
- Halter Nockenwelle BMW OE-Nr. 11 8 250
- Kurbelwellen Fixierung
BMW OE-Nr. 11 9 590
- Nockenwellen Fixierung
BMW OE-Nr. 11 9 550

13-teilig

▶ 26106L
249,00* €

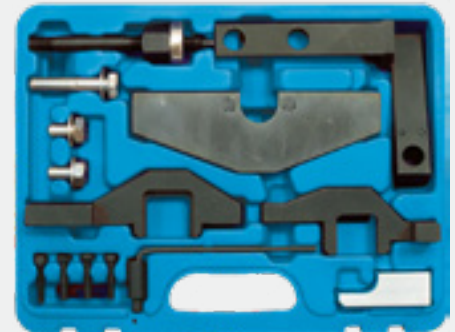

Motor Einstellwerkzeugsatz, Mercedes-Benz

Benzin

für 1.6l und 1.8l Benzinmotoren mit Motorcode M271. Zum Einstellen der Steuerzeiten, z.B. bei Steuerkettenwechsel oder Motorinstandsetzungen.

Verwendbar wie

Mercedes-Benz OE-Nummern:

- 271 589 01 40 00
- 271 589 00 61 00
- 271 589 00 15 00
- 271 589 00 31 00

5-teilig

▶ 26161L
155,00* €

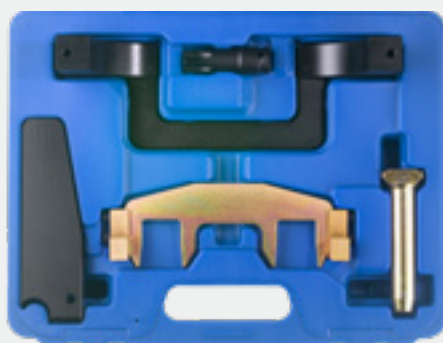

Motor Einstellwerkzeugsatz, Mercedes-Benz

Benzin

für Mercedes-Benz 1.6l / 2.0l Direkteinspritzer Benzinmotoren mit Motorcode M270 und M274 ab '11. Zum Einstellen der Steuerzeiten bei Steuerkettenwechsel oder Motorinstandsetzungen.

Verwendbar wie

MB OE-Nummer:

- Nockenwellen Arretierung
270 589 00 61 00

13-teilig

▶ 26165L
297,00* €

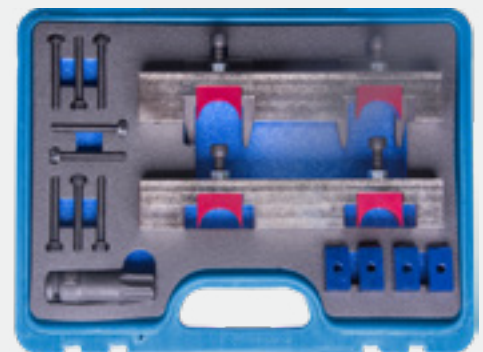



Motor Einstellwerkzeugsatz, VAG

Benzin

für 1.2l TFSI Motoren ab '08 mit Steuerkette von VAG mit Motorcodes CBZA, CBZB, CBZC. Zum Einstellen der Steuerzeiten z.B. beim Wechseln der Steuerkette oder bei Motorreparaturen.

- Nockenwellen-Arretierung und Kurbelwellen-Fixierdorn.
- T10414 Nockenwellen-Arretierung
- T10340 Kurbelwellen-Fixierung



▶ 26137L
25,90* €

Motor Einstellwerkzeugsatz

für 1.8l / 2.2l 4-Zylinder Mercedes-Benz Diesel Motoren ab '08 mit Steuerkette und Motorcode OM 651. Enthält eine Nockenwellen-Arretierung und eine Kurbelwellen-Riemenscheiben Arretierung. Zum Einstellen der Steuerzeiten, z.B. beim Wechseln der Steuerkette oder bei Motorreparaturen.

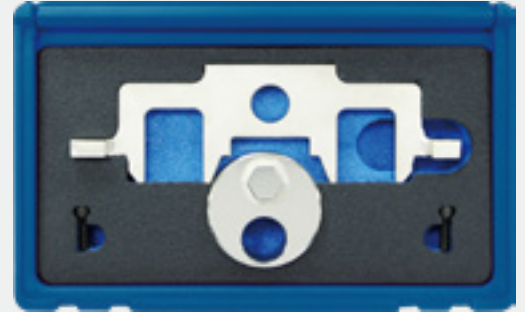

▶ 26185L
114,90* €

Motor Einstellwerkzeugsatz

Benzin

für Opel-Motoren 1.0l - 1.2l - 1.4l mit Doppelnockenwelle zur Arretierung der Kurbelwelle, Nockenwellen und Steuerkettenspanner.

Vauxhall
Opel
Chevrolet



▶ 26139L
149,00* €

Motor Einstellwerkzeugsatz

Benzin

für VAG 1.8l und 2.0l TSI / TFSI Benzinmotoren ab '08 mit Steuerkette.

Passend für:

Audi A3, A4, A5, TT, Q5, VW Eos, Golf Jetta, Passat, Scirocco, Sharan, Tiguan, Seat Altea, Exeo, Leon, Toledo, Škoda Octavia II, Superb II, Yeti

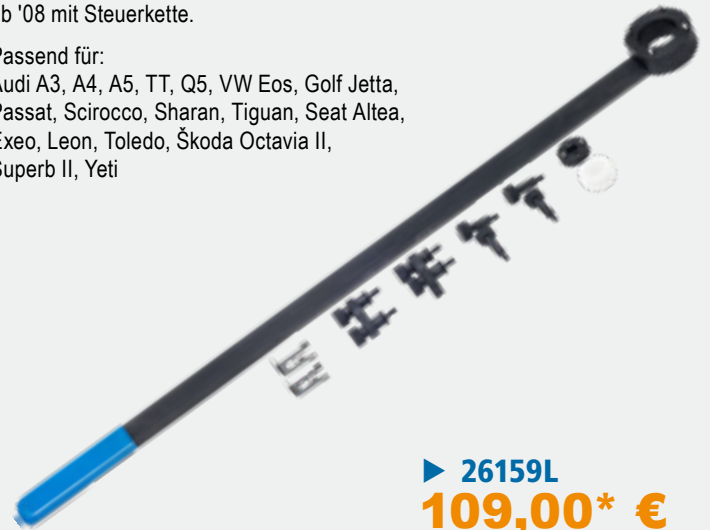

▶ 26159L
109,00* €

Motor Einstellwerkzeugsatz, Opel/Vauxhall

Diesel

für eine fachgerechte Motor-Instandsetzung bei 2.0l CDTi Motoren ab Baujahr 2014, verbaut in folgenden Fahrzeugen:

- Antara
- Cascada
- Insignia A
- Insignia B
- Zafira C

Zu verwenden wie folgende OE Nummern:

- EN-955-2
- EN-51411
- EN-51412
- EN-51413
- EN-51414

NEU



▶ 26187L
159,90* €

Motor Einstellwerkzeugsatz, Opel/Vauxhall

Diesel

für Einstellarbeiten der Steuerkette im Zylinderkopf. Dies ist ein Erweiterungssatz zu 26187L.

Geeignet für:

- Antara
- Cascada
- Insignia A
- Insignia B
- Zafira C

Zu verwenden wie folgende OE Nummern:

- EN-51415
- EN-51418

NEU



▶ 26190L
109,00* €

Motor Einstellwerkzeugsatz, Audi/VW

Diesel

geeignet für 3.0 l TDI V6 Dieselmotoren, verbaut in Audi und VW Fahrzeugen.

- Audi A4 (8K), A5 (8F, 8T), A6 (4G), A7 (4G), A8 (4H), Q5 (8R), Q7 (4L)
- VW Touareg (7P)

Zu verwenden wie folgende OE-Nummern:

- T40257
- T40314
- T40060
- T40062
- T40061
- T40049
- T40245
- T20102 / 3359
- T40237 / 3242



NEU

▶ 26186L
176,50* €

10-teilig

Motor Einstellwerkzeugsatz, BMW/Mini

Diesel

für eine fachgerechte Motor-Instandsetzung bei 1.5 und 2.0 l BMW Dieselmotoren B37 und B47, verbaut in folgenden Fahrzeugen:

BMW:

- 1 (F20/F21), 2 (F22/F23/F45/F46/F87), 3 (F30/F31/F34/F80), 4 (F32/F33/F36/F82/F83), 5 (F10/F11/F90/G30/G31), 6 (G32), 7 (G11/G12), X1 (F48), X2 (F39), X3 (F25/G01), X4 (F26/G02), X5 (F15/F85)

Mini:

- Mini (F55/F56/F57), Clubman (F54), Countryman (F60)

Zu verwenden wie folgende OE Nummern:

- 11 4 120, 11 4 180, 11 6 480, 11 8 030
- 11 8 760, 11 9 264, 11 9 265, 2 288 380
- 2 357 904, 2 365 488



NEU

▶ 26191L
179,90* €

10-teilig

Keilrippenriemen-Spannschlüsselsatz, Zwölfkant

zum Vorspannen der Spannvorrichtung für Hilfsriemen
z.B. für Audi, VW, Ford, Seat, Skoda etc.

- mit gekröpften Spitzen (ca. 45°)
- ideal bei beengten Platzverhältnissen im Motorraum
- keine zusätzlichen Ausbaumaßnahmen mehr notwendig
- SW 19 speziell erforderlich bei Audi A4, VW Passat ab '97 TDI (Pumpe/Düse)
- Länge je 460 mm



5-teilig,
13 - 15 - 16 -
17 - 19 mm



▶ 10557L
79,90* €

Drehmomentvervielfältiger, Ford

für das Lösen und Festziehen der zentralen Befestigungsschraube der Kurbelwellenriemenscheibe.

Der Drehmomentvervielfältiger hat ein Übersetzungsverhältnis von 1:5. Das Werkzeug ist zwingend erforderlich bei Arbeiten an folgenden Ford Motoren:

- 1.0 EcoBoost, 1.0 Duratec, 1.1 Duratec, 2.0 Duratorq-TDCi, 2.0 EcoBlue Diesel

Passend bei folgenden Fahrzeugen:

- B-Max 01/12-, C-Max 04/10-, Ecosport 05/12-, Fiesta 05/12-, Focus 01/18-, Mondeo 10/14-, Transit Connect 02/13-, Transit 08/13-

Zu verwenden wie folgende OE Nummern:

- 303-1611
- 303-1611-01
- 303-1611-02

NEU

▶ 26189L
467,00* €



Montagehebel Kettenspanner

für das Zurückdrücken des Kettenspanners bei Motor-Instandsetzungsarbeiten, wie z.B. beim Ersetzen der Steuerkette an VAG Fahrzeugen mit 4-Zylinder 1.8 und 2.0 4V TFSi Direkteinspritz-Motoren.

Zu verwenden wie OE Nummer T40243.



NEU

▶ 26174L
69,90* €

Spezialwerkzeug "2 in 1" für Wellendichtringe mit Impuls-Geberrad

zur beschädigungsfreien Montage von Dichtflanschen mit Impuls-Geberrad im Bereich der Kurbelwelle.

Dieses Werkzeug kombiniert zwei Werkzeuge in Einem, da die Positionierung des Impuls-Geberrades durch einen auswechselbaren Fixierstift veränderbar ist.

Damit können Sie die VW Werkzeuge T10134 und T10017 durch nur ein Werkzeug ersetzen.



▶ 94012L
299,00* €



Nockenwellen-Arretierwerkzeug

V-Motoren

Werkzeugbügel zum Fixieren der Nockenwellenräder von V-Motoren mit einer Nockenwelle pro Zylinderbank. Bei Arbeiten an der Motorsteuerung, z.B. Zahnriemenarbeiten.

Der Bügel ist verschiebbar, so dass 4 Ventiler- als auch 5 Ventiler-Motoren mit einem Werkzeug abgesteckt werden können. Dadurch werden zusätzliche Kosten vermieden.

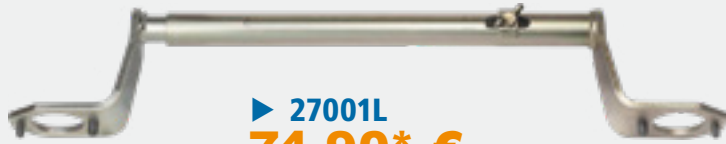

► 27001L
74,90* €

Arretierwerkzeugsatz

V-Motoren

zur Arretierung der Kurbelwelle und Nockenwelle bei Arbeiten an der Motorsteuerung, z.B. Zahnriemen-Wechsel.



► 26086L
29,00* €

Drehwinkel-Messgerät

zur Verwendung auf 12,5 mm (1/2") Betätigungs-werkzeugen, ermöglicht den Anzug des vorgegebenen Winkelgrades z.B. bei Zylinderkopfschrauben in einem Arbeitsgang, max. Belastbarkeit ca. 280 Nm. Mit Magnetfuß zur Fixierung



► 03916L
39,90* €

Druckluftadapter

Hiermit kann Druckluft auf den Zylinder gegeben werden, damit bei Reparatur- oder Reinigungsarbeiten keine Rückstände oder Späne in den Brennraum gelangen können.



► 03696L
52,50* €

- Für Glühkerzengewinde mit M8 x 1 und M10 x 1

► 03718L
64,50* €

- Lufteinlass über den Injektorsitz.
- Abmessung: \varnothing 19 mm

Digitaler Tiefenmessschieber

geeignet für Tiefenmessungen bis 300 mm, mit einer Brückenlänge von 150 mm. Durch die digitale Anzeige ist eine einfache Bedienung und eine exakte Bestimmung der Maße möglich. Ideal geeignet zum Einmessen von Doppelkupplungen



- Anzeige in mm oder Zoll möglich
- Mit Feststellschraube
- Aus rostfreiem Stahl

NEU

► 72380L
152,00* €

Montagevorrichtung für Riemenscheibe VAG

für die Montage und Demontage der Riemenscheiben an 4-Zylinder 1.8l und 2.0l, 4V TFSI Direkteinspritzmotoren.



► 26184L
189,00* €

Universal Zahnriemenrad-Abzieher

\varnothing 135 mm

Der Abzieher ist für verschiedene Arten von Zahnriemenrädern geeignet. So können Zahnriemenräder mit 4, 5 und 6 Speichen problemlos abgezogen werden.



► 26168L
74,90* €

Präzisions-Innenfeinmessgerät

15-teilig

Das Sortiment enthält unterschiedliche Messspitzen, die einen Messbereich von 50 – 160 mm abdecken. Es ist unter anderem zum Messen von Kolbenbohrungen im Motorblock oder von Radlagergehäusen geeignet.

NEU



► 72390L
134,50* €

Glühkerzen Reparaturwerkzeugsatz

28-teilig

zum schnellen und fachgerechten Ausbohren von beschädigten oder abgerissenen Glühkerzen ohne Ausbau des Zylinderkopfes. Ermöglicht das Nachschneiden oder Reparieren der Gewindeaufnahme und das Reinigen der Elektrodenbohrung. Durch die Führungshülsen wird die exakte Bohrtiefe und der exakte Bohrwinkel eingehalten.



► 03671L
429,00* €

Glühkerzen-Gewindereparatursatz

16-teilig

für Glühkerzen mit M8 x 1 mm, M10 x 1 mm Gewindeaufnahme.



► 03672L
199,00* €

Glühkerzen-Gewindereparatursatz

für Glüh- und Zündkerzen mit Gewindereparaturhülsen mit Kragen.

- M8 x 1, M9 x 1, M10 x 1, M10 x 1.25, M12 x 1.25, M14 x 1.25



► 03717L
629,00* €

Werkzeugsatz für Doppelkupplungen

für den Ein- und Ausbau von Doppelkupplungsgetrieben an VAG Fahrzeugen.

Ermöglicht ein präzises und schnelles Arbeiten an der Kupplungseinheit bei Fahrzeugen mit 7-Gang DSG-Getrieben und Getriebecode 0AM, 0CW und 0CG.

Inklusive dem neuen Abzieher T10373A mit längerem Gehäuse und daher größerem Anwendungsbereich

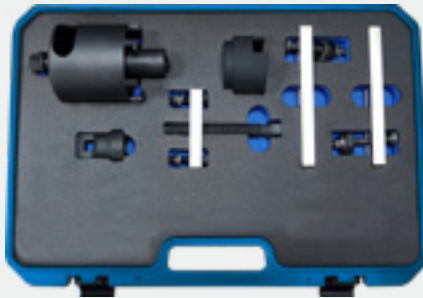

► 26172L
299,00* €

Endmaß

zur Einmessung der Ausrücklager an VAG DSG-Getrieben ab 06.2011.

Zu verwenden wie OE T10466.

► 26183L
117,00* €

NEU



Stethoskop, elektronisch

zum Aufspüren von mechanischen Schäden an Motor, Getriebe, Differential - Geräuschen wie Knarren und Quietschen an der Karosserie

- Lautstärke stufenlos einstellbar
- Inkl. 2 9V Batterien
- mit flexiblem Schaft und hochempfindlichem Mikrophon
- Zusätzl. einsetzbar mit 6-Kanal Verteiler und 6 Sensoren mit 4,8 m Anschlusskabel



21-teilig

► S3531
184,00* €

DCT Montage- und Demontagewerkzeug



für die Montage und Demontage von Doppelkupplungen bei 6-Gang Doppelkupplungsgetrieben (Getrag 6DCT450/ MPS6).

Material: S45C, verchromt

Zu verwenden wie OE-Nummer:

- Volvo: 9.997.435
- Ford: 308-763



► 41011L
89,90* €

Digital-Infrarot-Thermometer

mit Laserpointer, automatische Abschaltung, beleuchtete Digitalanzeige, ideal für Messungen an heißen oder rotierenden Teilen, Flüssigkeiten oder schwer erreichbaren Stellen.

- Messbereich -50 bis + 550°C
- Messgenauigkeit ± 2,5%
- Betriebstemperatur: 0° - 50°C
- Distanzfaktor 12 : 1
- Umschaltbar °F / °C



► 72360L
79,00* €

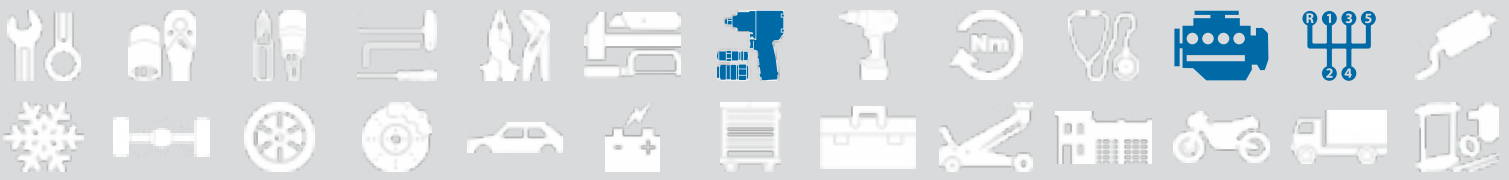

SORTIMENT DRUCKLUFT-SCHLAGSCHRAUBER

Hochwertiges Verbundgehäuse aus Alu und Kunststoff und Doppelhammer-Schlagwerk

153 mm

12,5
1/2

1.300 Nm
113 l/min
1,2 kg

► **S3275**
157,50* €

183 mm

12,5
1/2

1.756 Nm
113 l/min
1,9 kg

► **S3276**
167,50* €

223 mm

25
1

3.200 Nm
198 l/min
4,4 kg

► **S3278**
392,50* €

- Pistolen-Form
- sehr leichtes Aluminium-Gehäuse
- gehörschonend durch geringe Schalldruckwerte
- vibrationsarm
- 3-fache Drehmomentwahl
- mit rutschfestem Handgriff
- inklusive 3/8" Druckluftstecker

► **S3277**
378,00* €



- Einhändige Umschaltung für Rechts- / Linkslauf
- sehr vibrationsarm
- 3-fache Drehmomentwahl
- mit rutschfestem Handgriff
- inklusive 1/4" Druckluftstecker

► **S3249**
134,90* €



- kurze Antriebsspindel
- sehr leichtes Aluminium-Gehäuse
- vibrationsarm
- 3-fache Drehmomentwahl
- inklusive 1/2" Druckluftstecker

► **S3279**
579,00* €



- lange Antriebsspindel, 210 mm
- sehr leichtes Aluminium-Gehäuse
- vibrationsarm
- 3-fache Drehmomentwahl
- inklusive 1/2" Druckluftstecker

► **S3280**
595,00* €



IMPACT Druckluft-Ratschenschrauber, 1/2"

zum Lösen und Anziehen besonders fester Verschraubungen.

Besondere Eigenschaften:

- Stift-Schlagwerk
- Rückschlagsfreies und daher gelenkschonendes Arbeiten
- 3x schneller als Standard-Ratschen
- Kälteisolierter und rutschfester Handgriff
- Ermüdungsfreies Arbeiten durch extrem niedriges Eigengewicht
- Ablufführung durch den Handgriff nach hinten
- Inklusive 1/4" Druckluftstecker
- Sehr Vibrationsarm
- Leichte Umschaltung (Links/Rechts)

► **S3290**
163,90* €



Mini Druckluft-Multifunktions-Ratschenschrauber

sehr kurzer Multifunktions-Ratschenschrauber mit auswechselbaren Antrieben, (1/4" und 3/8").

- Vor Schmutz geschützter Ratschenkopf
- Umschaltung (Links / Rechts) durch umstecken des Antriebes
- Kälteisolierter und rutschfester Handgriff
- Ermüdungsfreies Arbeiten durch extrem niedriges Eigengewicht
- Abluftführung durch den Handgriff nach hinten
- Inklusive 1/4" Druckluftstecker
- Sehr Vibrationsarm

40,7 Nm
113 l/min
1/4" und
3/8"
0,5 kg



auswechselbarer Antrieb 1/4" und 3/8"



auswechselbarer Antrieb 1/4" Bits



► S3291
133,00* €

Druckluft Umschalt-Ratschenschrauber



- ermüdungsfreies Arbeiten durch extrem niedriges Eigengewicht
- gehörschonend durch geringe Schalldruckwerte

- Abluftführung durch den Handgriff nach hinten, sehr vibrationsarm
- kälteisolierter und rutschfester Handgriff



6,3
1/4
113 l/min
196 mm

► S3281
81,50* €



10
3/8
113 l/min
196 mm

► S3282
81,50* €



12,5
1/2
113 l/min
256 mm

► S3283
93,00* €

Antrieb	Drehmoment max.	Länge	Gewicht	Artikel	Preis
6,3 mm (1/4")	41 Nm	196 mm	0,5 kg	S3281	81,50* €
10 mm (3/8")	41 Nm	196 mm	0,5 kg	S3282	81,50* €
12,5 mm (1/2")	68 Nm	256 mm	1,2 kg	S3283	93,00* €

Vibrations-Druckluft Schlagschrauber

9-teilig

Speziell zur Demontage festsitzender Glühstifte durch mehrere Schlagimpulse und in 4 Stufen einstellbares Lösedrehmoment.

- besonders klein und handlich
- Rechts- und Linkslauf, Druckluftstecknippel, Linksdrehend in vier Stufen einstellbar
- Lösedrehmoment von 10-40 Nm
- Schlauchanschluss: 6,3 mm (1/4")
- 5 IMPACT Sechskanteinsätze 50 mm lang, 8 – 12 mm
- Verlängerungen 50 mm + 100 mm
- Kraftgelenk 6,3 mm (1/4")

6,3
1/4
2,12 kg

► S3224
199,00* €



Mini Druckluft-Polierschleifer-Satz

- Einstellbare Rotationsgeschwindigkeit
- Kälteisolierter und rutschfester Handgriff
- Abluftführung durch den Handgriff
- Inklusive 1/4" Druckluftstecker
- Sehr vibrationsarm

116 mm
3.200 U/min
91 l/min
0,72 kg

107 mm
15.000 U/min
79 l/min
0,64 kg

► S3292
143,00* €



Ersatzpolieraufsätze
und Ersatz-
schleifscheiben
separat erhältlich

Druckluft-Exzentrerschleifer-Satz

- Kälteisolierter und rutschfester Handgriff
- Abluftführung durch den Handgriff
- Inklusive 1/4" Druckluftstecker
- Sehr vibrationsarm



► S3293
143,00* €

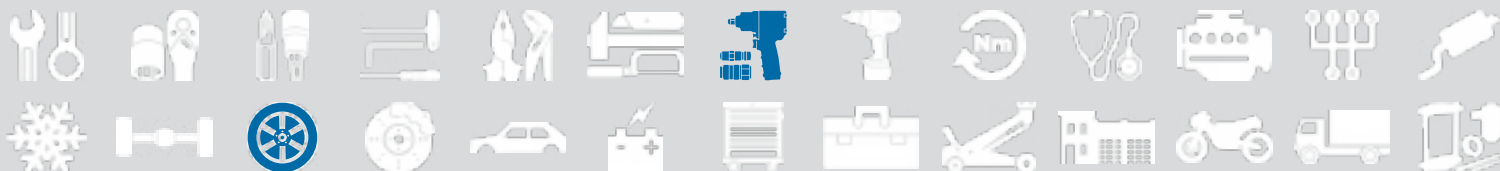

Druckluft-Winkelschleifer-Satz

geeignet für kleinere Schleif- oder Trennarbeiten an schwer zugänglichen Stellen.

- 1 Druckluft Mini-Winkelschleifer
- 9x Schrupscheibe ø 50 mm
- 5x Trennscheibe ø 50 mm
- 1 Schutzbrille
- Blockierwerkzeug zum Wechsel der Trennscheiben

Besondere Eigenschaften:

- Max. 20.000 Umdrehungen pro Minute
- Für Scheiben mit max. ø 50 mm, Aufnahmeloch ø 10 mm
- Kälteisolierter und rutschfester Handgriff
- Ermüdungsfreies Arbeiten durch extrem niedriges Eigengewicht
- Abluftführung durch den Handgriff nach hinten
- Inklusive 1/4" Druckluftstecker
- Sehr vibrationsarm



► **S3294**
153,50* €

Druckluft Bandschleifer

zur Verwendung mit Schleifbändern unterschiedlicher Körnungen mit den Maßen 10 x 330 mm.

- 360° dreh- und arretierbarer Schleifarm
- Kälteisolierter und rutschfester Handgriff
- Abluftführung durch den Handgriff nach hinten
- Geschützte Antriebseinheit
- Schutz vor Funkenflug
- Inklusive 1/4" Druckluftstecker
- Inklusive 3 Schleifbändern (80, 120, 180er Körnung)



Ersatzschleifbänder
im 10er-Pack erhältlich



► **S3295**
134,00* €

Beschreibung	Körnung	Maß	Artikel	Preis
Ersatzschleifbänder, 10 Stück	80	10 x 330 mm	S3295-1	9,95* €
Ersatzschleifbänder, 10 Stück	120	10 x 330 mm	S3295-2	9,95* €
Ersatzschleifbänder, 10 Stück	180	10 x 330 mm	S3295-3	9,95* €

Radkreuzschlüssel

verchromt, poliert, mit verstärkter Mittelplatte, Schenkellänge 170 mm

17 x 19 x 21 x 1/2"

► **02100L**
13,90* € PKW

mit verstärkter Mittelplatte, Schenkellänge 350 mm

24 x 27 x 32 x 3/4"

► **02450L**
39,90* € LKW



Reifenmontiereisen

mit auswechselbarem Schutz, zum beschädigungsfreien Montieren von Reifen auf Alufelgen.

- die austauschbare Kunststoffauflage wird mittels 3 Schrauben am Stahlkern festgehalten

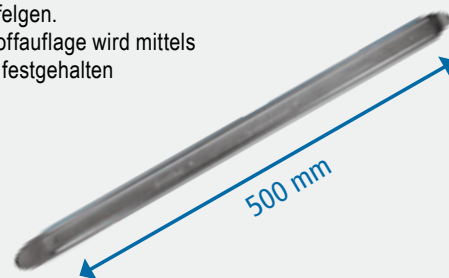

► **02154L**
22,90* €

Reifenmontiereisen

speziell geformt, schwere Ausführung für Nutzfahrzeuge, Land- & Baumaschinen



Länge	Artikel	Preis
650 mm	02161L	24,90* €
1.000 mm	02163L	45,90* €

Reifenmontiereisen

verhindert zuverlässig Kratzspuren an Leichtmetallfelgen. Die Länge von 390 mm kombiniert mit dem ergonomischen Griff ermöglicht gerade in der Hauptsaison viele aufeinander folgende Anwendungen.

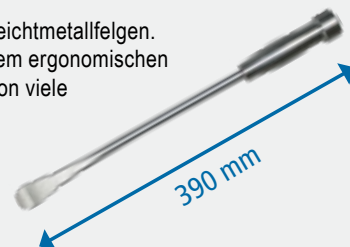

► **02156L**
14,90* €

Felgenschloss Demontagesatz, VW

23-teilig

ermöglicht ein beschädigungsfreies Lösen und Anziehen des originalen Felgenschlosses.

Geeignet für Fahrzeuge bis Baujahr 2012.

Abgabe nur an autorisierte Fachwerkstatt



► **02382L**
79,00* €

Felgenschloss Demontagesatz, VW

20-teilig

ermöglicht ein beschädigungsfreies Lösen und Anziehen des originalen Felgenschlosses.

Geeignet für Fahrzeuge ab Baujahr 2012.

Abgabe nur an autorisierte Fachwerkstatt



► **02383L**
139,00* €

Radmutterneinsätze



voll kunststoffgekapselt, extra dünnwandig, optimale Kraftübertragung



Beschreibung	Artikel	Preis
17 - 19 - 21 mm, 3-teilig	07870L	24,90* €
15 - 17 - 19 - 21 - 22 mm, 5-teilig	07865L	35,50* €

Radmutterneinsätze, 1/2"

Radmutterersatz "SUPERLANG"
▪ 150 mm lang

3-teilig, 17 - 19 - 21 mm

► **07880L**
65,90* €



Reifen Ventilschaft-Einziehwerkzeug

- geeignet zum Einziehen von Ventilen in das Ventilloch der Felgen bei schlauchlosen Reifen.
- Material: S45C, verchromt

► **02117L**
22,90* €



Länge 300 mm

Druckluft Reifenfüller

geeichte Ausführung nach Richtlinie 86/217/EWG

- Mess-/ Füllbereich 0 – 10 bar
- Messuhr gummiummantelt
- Länge des Füllschlauchs ca. 540 mm
- Skala-Durchmesser 56 mm (sichtbar)



► **25034L**
64,00* €

Kunststoff-Schaber

Profi-Ausführung

- Nahezu unzerbrechlich
- Oberflächen werden nicht beschädigt
- Lösemittelbeständig
- Mittels Feile nachschleifbar

► **94850L**
7,90* €



Länge 275 mm
Klingenbreite 22 mm

Radierscheibe

zum Einspannen in die Bohrmaschine.

- Ideal zur rückstandslosen Entfernung von alten Kleberesten, die beim Beseitigen von Klebegewichten entstehen.
- Auch zu verwenden bei der Beseitigung von Farbresten und Aufklebern auf lackierten Oberflächen.
- 6 mm Adapter mit Gewindeaufnahme 5/16" x 24
- Umfang der Scheibe: 90 x 15 mm
- Drehzahl: max. 4000 U/min



Beschreibung	Artikel	Preis
Radierscheibe mit Adapter	94857L	9,90* €
Ersatzscheibe	94858L	9,50* €

Kunststoff-Schaber-Satz

ideal zur Demontage von Klebegewichten auf Alufelgen bei PKW und Motorrad oder zum Lösen von geklebten Schutzleisten an der Karosserie.

- Nahezu unzerbrechlich
- Lösemittelbeständig
- Mittels Feile nachschleifbar
- Oberflächen werden nicht beschädigt

4-teilig

► **94855L**
19,90* €

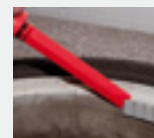

Beschreibung	Länge	Artikel	Preis
19 - 22 - 25 - 38 mm Klingebreite	275 mm	94855L	19,90* €



Rangierwagenheber, 3t

- hydraulische Doppel-Kolben Mechanik
- schnelles Anheben – geringer Kraftaufwand
- inkl. Gummipad an der Auflagefläche
- Anschlagschutz an der Kolbenstange

► 20741L
249,00* €



optimal für tiefergelegte Fahrzeuge



► 20731L
199,00* €

Traglast	Gewicht	Hubhöhe min.	Hubhöhe max.	Artikel	Preis
3.000 kg	38 kg	140 mm	520 mm	20731L	199,00* €
3.000 kg	44 kg	95 mm	535 mm	20741L	249,00* €

Rangierwagenheber, 2t

RACING BY SW STEEL
PERFORMANCE

aus Aluminium, für tiefergelegte Fahrzeuge

- hydraulische Doppel-Kolben Mechanik
- schnelles Anheben – geringer Kraftaufwand
- inkl. Gummipad an der Auflagefläche
- Anschlagschutz an der Kolbenstange
- Gewicht: 21 kg

► 20740L
315,00* €



Traglast	Hubhöhe min.	Hubhöhe max.	Artikel	Preis
2.000 kg	95 mm	440 mm	20740L	315,00* €

Rangierwagenheber

zum einfachen Anheben des Fahrzeugs ohne Berührung von Fahrgestell oder Karosserie.



► 20723L
169,00* €

Traglast	Gewicht	Reifenbreite max.	Artikel	Preis
680 kg	20 kg	300 mm	20723L	169,00* €

Rangierwagenheber, 2t

- Inkl. Lenkrollen und Sicherheitsventil
- TÜV-GS geprüft
- Gewicht: 10,35 kg

► 20700L
38,90* €



Traglast	Hubhöhe min.	Hubhöhe max.	Artikel	Preis
2.000 kg	135 mm	335 mm	20700L	38,90* €

Hydraulik-Wagenheber

mit Sicherheitsventil, TÜV-GS geprüft



Traglast	Hubhöhe min.	Hubhöhe max.	Artikel	Preis
2.000 kg	155 mm	295 mm	20601L	19,90* €
5.000 kg	215 mm	430 mm	20602L	29,90* €
12.000 kg	215 mm	415 mm	20605L	47,50* €
20.000 kg	240 mm	470 mm	20606L	69,90* €

Aluminium Radnabenschleifer

Bestehend aus hochfestem Aluminium A380 mit 42CrMo4 Stahlkern, zeichnet sich der Radnabenschleifer durch folgende besondere Eigenschaften aus:

- MADE IN GERMANY
- Extrem hohe Schlagfestigkeit
- Extrem hohe Abrieb- und Verschleißfestigkeit
- Maximale Drehzahl 4000 U/min
- Langlebiges Material



Die 12,5 mm (1/2") Vierkant Aufnahme ermöglicht die Verwendung mit einem Schlagschrauber.

Anwendungsgebiete und Vorteile:

- Reinigung von Radnaben und anderen ebenen Flächen
- Entfernt die Korrosion an den Auflageflächen zwischen Radnabe und Felge
- Es werden unverfälschte Radanzugs-Drehmomente erreicht
- Stabiler Klettverschluss zum schnellen Wechsel der Schleifscheiben

Geeignet für PKW-Radnaben bis zu einem Durchmesser von 150 mm.

Lieferumfang:

- 1 Aluminiumkörper
- 1 Reinigungsscheibe mit Klettband

► 302230L
79,00* €

Beschreibung	Artikel	Preis
Radnabenschleifer-Ersatzreinigungsscheiben, 2-teilig	302230L-1	29,00* €

Schonhammer

- durch Stahlkugeln im Hammerkopf federt der Hammer nicht zurück
- speziell zum Lösen festgerosteter Felgen beim Reifenwechsel



Kopf-Ø	Länge	Gewicht	Artikel	Preis
60 mm	375 mm	1,200 kg	51112L	37,90* €
105 mm	1050 mm	5,250 kg	51115L	79,00* €

Montagepaste, 3 kg

für eine schnelle, schonende und leichte Montage und Demontage aller gängigen Rad-/ Reifenkombinationen (auch Run-Flat und PAX Reifen).



► **02130L**
14,90* €

Pinzel

mit Rundkopf zum Auftragen von Montagecremes und Montagepasten.



► **02135L**
19,90* €

Profiltiefenmesser

ⓘ Made in Germany

zur präzisen Bestimmung der Profiltiefe bei LKW, PKW und Motorrad

- Stabile Messingausführung
- 50 mm Messtiefe
- Skaleneinteilung 1/10 mm



► **72311L**
9,90* €

Radmutternkappen Lösewerkzeug

zum leichten Entfernen von Radmutternkappen.

- mit Greifkrallen aus Federstahl und T-Griff für einfache Handhabung
- bis zu 6 Radmutternkappen werden nach dem Lösen sicher im Griff verstaut
- verwendbar bis Schlüsselweite 22 mm



► **02305B**
28,50* €

Bremsscheiben-Messschieber

die Inspektionsvorgaben sagen aus, dass die Dicke der Bremsscheiben entscheidend dafür ist, ob diese erneuert werden müssen oder nicht.

Hinzu kommt, dass bei einigen Fahrzeugen, z.B. VW Lupo, innerhalb einer Baureihe verschiedene Scheibendicken verbaut wurden. Dies hat zur Folge, dass zum Feststellen der richtigen Scheibe die Stärke gemessen werden muss.

Messbereich
 0 - 60 mm



► **72345L**
34,90* €

Magnethalter

für Reifenstation, zur Befestigung an Hebebühnen und allen metallischen Flächen.



ⓘ Tragkraft 25 kg

► **07395L**
29,00* €

Digitaler Bremsscheiben-Messschieber

Extra lange und schmale Ausführung ermöglicht das Messen der Bremsscheibe auch bei montierten Rädern.

- Tiefe der Aussenmesszangen 28 mm / 1.10"
- Auflösung 0,01 mm / 0,0005"
- Genauigkeit ± 0,025 mm / ± 0,001"
- LCD-Display mit automatischer Abschaltung
- stabiler, gehärteter Edelstahl

Messbereich
 0 - 80 mm

► **72347L**
73,50* €



Reibahle

6,3 mm (1/4") Antrieb.
 Spezial-Reibahle für ABS Sensoren, Ø 11 mm.

NEU

Geeignet für folgende Fahrzeuge:
 ▪ Audi, Seat, Skoda, VW



► **10159L**
49,90* €



Bremsen-Entlüftergerät

zur Einmannbedienung, für Kupplungs- und Lenksysteme sowie der Kraftstoffleitung bei Filterwechsel verwendbar

- Druckluft Anschluss: 6 - 12 bar
- Unterdruck 60%
- Fassungsvermögen: 1 Liter



► **01420L**
46,50* €

Adapter zur Bremsenentlüftung

Euro 20

für die meisten europäischen Fahrzeuge mit 46,5 mm Befüllöffnung. Der drehbare Winkelanschluss lässt auch den Einsatz bei engen Platzverhältnissen am Ausgleichsbehälter zu.

- 6,3 mm (1/4") Stecknippel-Anschluss
- mit Schraubverschluss



► **01497L**
49,90* €

Bremsen-Entlüftergerät

zum Entlüften von Brems- und Kupplungssystemen. Mit 5 l Behälter und Auffangflasche für Bremsflüssigkeit am Entlüfternippel.



Audi
BMW
Ford
Opel
VW

► **01498L**
325,90* €

Adaptersatz

für Bremsenentlüftergerät 01498L mit Schnellverschluss-Kupplung

🔑 **Schnellverschluss-Kupplungen passend zu allen gängigen Entlüftergeräten.**

- Opel Adapter Ø 34,5 mm
- Opel Verschlussdeckel Ø 42,5 mm, zum Verschließen der zweiten Einfüllöffnungen
- Universaladapter Ø 45 mm
- Universal-Kegeladapter inkl. Druckstück, 2 Schraubhaken mit Rändelmutter und Kette
- Euro-Adapter passend für Audi, BMW, VW, Opel, Ford
- Nissan Ø 49,5 mm
- Honda Ø 56 mm
- BMW, Audi Ø 44,2 mm



Audi
BMW
Ford
Opel
VW
Nissan
Honda

► **01499L**
175,00* €

Bremswerkzeugsatz

- 1 Bremssattelbürste, 1 Bremssattelteile, 1 Spezialtreiber für Hohlstifte
- 1 Spezialtreiber für Bremssplinte
- 1 patentierte Maulgripzange zum Lösen



Universal,
5-teilig

► **09050SB**
56,90* €

Bremsleitungsschlüsselsatz, Sechskant

Chrom-Vanadium, verchromt

- 10 x 11 + 12 x 13 mm



► **01450SB**
9,50* €

2-teilig

Bremsleitungsschlüsselsatz, Sechskant

Chrom-Vanadium, mit flexiblen Gelenken, ideal für Verschraubungen an Klimaanlage, Hydraulik- und Bremsleitungen, Servolenkung etc.



► **01488L**
105,00* €

6-teilig,
9 x 11 mm, 10 x 12 mm, 13 x 14 mm,
15 x 17 mm, 16 x 18 mm, 19 x 21 mm

Bremsleitungsschlüsselsatz, Sechskant

offener Ringschlüsselsatz, auch ideal für verschraubte Kunststoffleitungen

- 8 x 10 mm, 9 x 11 mm, 12 x 13 mm, 14 x 15 mm, 16 x 18 mm, 17 x 19 mm

► **01415L**
37,90* €

6-teilig



Hydraulisches Bördelgerät

Leichte und handliche Bedienung des Bördelgerätes durch hydraulischen Antrieb. Umfangreiches Sortiment zum Bördeln von Kraftstoff-, Brems-, Getriebe-, Öl- und Klimaanlagen-Leitungen.



▶ 24518L
359,00* €

Mechanisches Bördelgerät für SAE und DIN Bördelungen

Sehr robustes Werkzeug zum Bördeln von Bremsleitungen mit 4,75 mm (3/16") Durchmesser nach SAE- und DIN-Standard. Das Werkzeug ist besonders für Arbeiten unter dem Fahrzeug konzipiert.



📏 DIN und SAE

▶ 24529L
79,90* €

Führungsbolzen-Reparatursatz

zur Reparatur von defekten Innengewinden für Bremsen-Führungsbolzen in Radlagergehäusen / Bremssattelträgern.

Das vorhandene Gewinde wird auf M10 x 1,25 erweitert und die mitgelieferten Führungsbolzen eingedreht.

📏 inkl. 10 Ersatz-Führungsbolzen



▶ 01477L
105,00* €

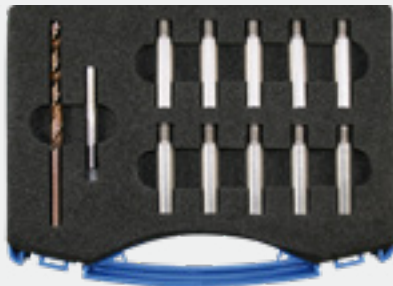

12-teilig

Audi
Ford
Opel
Seat
Škoda
VW

Bremstrommel-Werkzeugsatz

Bremssattelzangen, Bremssattelbürsten, Bremssattel-Montagewerkzeug, Bremssattelteile, Bremsleitungsschlüssel, SW 10 x 11 mm, Montagehaken, Bremsfedereinbauwerkzeug, Bremsseil-Federnzange, Schraubendrehsätze Innensechskant 6 x 110 mm, 7 x 110 mm, 8 x 80 mm, T-Griff, Gelenkeinsatz



15-teilig

▶ S1850
139,00* €

Rohrbiegezange

universell, Biegungen bis 90° an Bremsleitungen, dünnwandigen Stahlrohren sowie Kupferrohren nach DIN EN 1057



▶ 24516L
21,50* €

Maulgripzange

📏 Alle Profile werden an drei Stellen gefasst und kraftvoll gelöst

PATENTIERT, zum kraftvollen Lösen der Brems- und Entlüfternippel. Zange kann bis Schlüsselweite 14 mm problemlos verwendet werden.



Länge 100 mm

▶ 41530L
25,50* €

Biegezange

Für Bremsleitungen mit 4,75 mm + 6,35 mm + 7,95 mm + 9,55 mm Durchmesser, sowie für Stahl-, Kupfer- und Aluminiumrohre. Eine 180°-Biegung ist möglich.



▶ 24514L
33,90* €

Rohrabschneider

für Kupfer, Messing und Leichtmetall



▶ 24530L
9,90* €



▶ 24540L
7,90* €

3 - 28 mm
= 1/8" - 1 1/8"

3 - 22 mm
= 1/8" - 7/8"

Bremssseil Federnzange

zur einfachen Montage und Demontage des Handbremsseils an Bremsbacken.



▶ 40805L
19,90* €

Länge 230 mm

Bremsen Federtellerzange

Länge 180 mm

ideal für die schnelle und einfache De- und Montage der Bremsbacken von den Trommelbremsen. Universell für alle gängigen Federteller von 7 - 30 mm Durchmesser.



▶ 01476L
37,90 €**



Filterlöseschlüssel

für Lufttrocknerkartuschen und Ölfilter, **Rechts- und Linksbetrieb**, daher zum Lösen und Anziehen geeignet.

- Länge der Greifarme 60 mm
- 12,5 mm (1/2") Antrieb
- extra schwere Ausführung 1.366 g



Ø 104 – 165 mm

► **08405L**
69,00* €

Umfüllpumpe

Umfüll- und Notpumpe für diverse Flüssigkeiten, benzin- und ölbeständig, Schlauchlänge ca. 2 m mit Rückschlagventil.

- Schlauchdurchmesser innen: 8 mm / außen: 12 mm



► **24005L**
19,90* €

Kraftstoffleitungs-Lösezange

für Leitungskupplungen am Kraftstofffilter, z.B. VW, Audi, Fiat, Mercedes, Opel. Mit der Zange kann die Verriegelung nach vorne (verriegeln) und nach hinten (entriegeln) geschoben werden.



► **61708L**
29,90* €

Absaugpumpe

zum Absaugen von Diesel-, Heiz- oder Motoren-Öl.

- Betrieb über die 12V Autobatterie



⚠ **Nicht geeignet für leicht brennbare Flüssigkeiten!**



► **08485L**
39,90* €

Entriegelungswerkzeug, VW

ein ideales Werkzeug für das Entriegeln von Kupplungen an Kühlwasser- und Ladeluftschläuchen.



► **410118L**
23,50* €

NEU

Schlauchklemmensatz

mit schwenkbarem Metallbügel, für Benzinschläuche und Kunststoffleitungen.



4-teilig

► **61720L**
17,90* €

Diesel-Kraftstofffilter Demontagesatz

zum beschädigungsfreien Öffnen des Gehäusedeckels beim Wechseln des Kraftstofffilterelements.

- Kunststoff-Einspannvorrichtung des Filtergehäuses in den Schraubstock
- Spezialschlüssel mit 12,5 mm (1/2") Antrieb zur Demontage des Gehäusedeckels



► **26006L**
25,90* € ⚠ **Anzugsdrehmoment 30 Nm beachten!**

Montierhebel für Diesel Kraftstofffilter

bei VAG Fahrzeugen, z.B. für Audi, Seat, Škoda und VW mit 2.0l TDI Motoren. Zur Demontage und Montage des Kraftstofffilterdeckels, damit eine Verwindung des Kraftstofffilters und eine daraus resultierende Undichtigkeit (Leckage) vermieden wird.



► **61703L**
39,90* €

sechsfach verstellbar

Universal Tankgeberschlüssel

zum beschädigungsfreien Lösen und Anziehen der Tankgeber-Überwurfmutter am Kraftstofftank.

- mit 3 Armen, 16 mm Sechskant-Antrieb
- einstellbarer Durchmesser 89 mm – 170 mm
- gerändelte Arretierung ermöglicht eine genauere Einstellung der Arm-Position



► **26203L**
62,50* €

Ölmesstab VAG, verstellbar

Länge 625 mm

zur Kontrolle des Ölstandes bei VAG Motoren mit elektronischem Ölsensor, z.B. 2.0l TDI, 2.0l TFSI, 2.7l TDI, 3.0l TDI, 3.2l FSI.

- Auch geeignet zur Ölstandsmessung bei 3.2l 6 Zyl. 4 Ventil Benzinmotoren, z.B. Audi A4, A5 ab '08
- Hilfreich nach Tausch des Ölsensors oder bei der Kalibrierung der Anzeige im Fahrerdisplay
- Vergleichbar mit T40178



► **03006L**
25,90* €

Ölmesstäbe, Mercedes-Benz

4-teilig

zum Messen des Motor- & Automatikgetriebeölstandes bei Mercedes Fahrzeugen

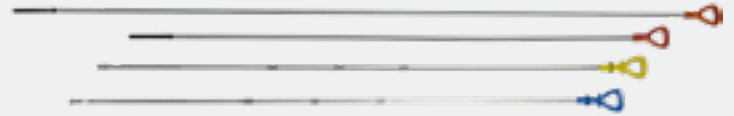

► **03004L**
109,00* €

inkl. Verwendungsliste

Öldienstschlüsselsatz

Universell einsetzbar im PKW Bereich, 10 mm (3/8") Antrieb



► **03015L**
29,90* €

Werkzeugsatz für Kunststoff-Ölablassschrauben

zum Aus- und Einbau der Kunststoff-Ölablassschraube an Ölwanen aus Kunststoff.

- VW Steckschlüssel 6,3 mm (1/4")
- 10 mm (3/8") Verlängerung
- Adapter (1/4") auf (3/8")
- Steckschlüsseinsatz, 10 mm
- Geschlitzter Einsatz 3/8"



► **03038L**
29,90* €

Ölfilterzange

3-stufig verstellbare Ölfilterzange mit geringem Platzbedarf im Motorraum.

- Extra starke Konstruktion mit Antirutschbeschichtung
- Geeignet für Pkw, leichte Lkw, Traktoren
- Geschmiedete Ausführung



Beschreibung	Länge	Artikel	Preis
Spannweite 60 - 90 mm	250 mm	08435L	14,90* €
Spannweite 80 - 120 mm	400 mm	08438L	18,90* €

Ölablassschrauben-Fräser

Fräasersatz zum Nacharbeiten der Dichtungsfläche von Ölablassschrauben an Alu-Ölwanen.

Der beiliegende Führungsstift wird in das Ablassgewinde eingeschraubt und garantiert eine optimale Zentrierung des Fräskopfes.



► **03040L**
174,90* €

Nylon Ölfilterbandschlüssel

massive Ausführung, absolut abrutschsicher, auch an Ölfilterkartuschen und Lufttrocknerkartuschen im NFZ und Baumaschinenbereich

- ca. 225 mm Spannbereich, wahlweise mit 10 mm (3/8") + 12,5 mm (1/2") Innenvierkant
- rechts- und linksdrehend verwendbar

Bandbreite
ca. 50 mm

► **08320SB**
19,90* €



Ölfilterschlüssel, Zwölfkant

Schlüsselweite 46 mm

für den Ölfilterwechsel der Haldex-Kupplung, passend für VAG-Allradgetriebe bei Bora, Golf IV und V, Sharan, Touran sowie TT, A3 und weitere



► **410105L**
32,50* €

Steckschlüssel Ölwanne, VAG, 3/8"

zum fachgerechten Ein- und Ausbauen der Ölwanne und des Kühlmittelreglers. Zu verwenden wie VAG OE T10058 und Seat OE U-40051.



► **03017L**
15,90* €

Innensechskant Kugelkopf
Schlüsselweite 5



Pneumatischer Federbeinspanner

für Pkw.

- max. 1.226 kg
- zweifach positionierbare Aufnahmeplatte für unterschiedliche Stoßdämpferlängen
- Schutzkäfig mit Sicherheitsverriegelung Pneumatik-Zylinder mit Sicherheitssperrenten
- Fußpedal und Sicherheitsabdeckung mit Sicherheitsventilen
- schwenkbare Seitenarme
- kleine und mittelgroße Stütze im Lieferumfang, welche die Mehrzahl der Federbeine abdecken (für Federndurchmesser 78 - 130 mm und 125 - 205 mm)



▶ 10277L
1.059,00* €

Pneumatischer Federbeinspanner

für Pkw und SUV.

- max. 2.452 kg
- Zweifach positionierbare Aufnahmeplatte für unterschiedliche Stoßdämpferlängen
- Schutzkäfig mit Sicherheitsverriegelung
- Pneumatik-Zylinder mit Sicherheitssperrenten
- Fußpedal und Sicherheitsabdeckung mit Sicherheitsventilen
- schwenkbare Seitenarme
- kleine und mittelgroße Stütze im Lieferumfang, welche die Mehrzahl der Federbeine abdecken (für Federndurchmesser 78 - 130 mm und 105 - 182 mm)
- Stoßdämpfer-Kolbenstangenhalterung



▶ 10278L
1.759,00* €

Schraubstock

zur Verwendung mit 10277L und 10278L



▶ 10285L

▶ 10286L

Beschreibung	Artikel	Preis
lange Ausführung	10285L	179,00* €
kurze Ausführung	10286L	179,00* €

Stoßdämpfer-Montagewerkzeugsatz

zur Montage und Demontage von Stoßdämpfern mit Zuganschlagfeder.

- Spezial-Grundkörper für Zugvorrichtung
- patentierte Kolbenstangen-Zugvorrichtung mit M40 x 1 mm Gewinde und Kugellager
- Spezial-Klemmstück mit V-Form-Kunststoffeinsätzen
- zwei zusätzliche Innensechskant-Schrauben
- M8 x 60 mm
- 6 mm Innensechskant-Winkelschlüssel



▶ 10276L
229,00* €

Sturzlibelle

- Ermöglicht den Federbeinwechsel ohne anschließende Sturzvermessung
- Die Libelle wird mit der magnetischen Seite an Bremsscheibe oder Radnabe befestigt und der Messwert abgelesen
- Nach der Reparatur erfolgt die Sturzeinstellung auf den vorherigen Messwert

Keine Sturzvermessung nötig!



▶ 10240L
57,50* €



Silentlager-/ Traggelenkwerkzeugsatz

46-teilig

zum Aus- und Einpressen von Traggelenken oder Silentlagern mit 18,2 t Hydraulikzylinder, Pressrahmen und Druckstücken in verschiedenen Größen. 44 Druckstücke mit einem Durchmesser von (A/I) 26 x 18 mm bis 68 x 60 mm und einer Länge von 40 mm und 100 mm.

- ☐ **Komplettsatz inkl. 18,2 t Hydraulikzylinder und Pressrahmen**
- Zur Verwendung ist eine Hydraulikfußpumpe erforderlich (z.B. 80210100)



► **302100L**
1.529,00* €

Stoßdämpfer-Spreizwerkzeug

mit 2 wechselbaren Spreiz-Einsätzen (5 u. 8 mm Tiefe) für unterschiedliche Spreizwinkel und Führungsbolzen (8, 10 u. 12 mm) z.B. für die Stoßdämpferaufnahme am Radlagergehäuse beim Dämpferwechsel, Kugelenkaufnahme am Quer-/ Dreieckslenker bei Demontage des Federbeines u.a.



► **10305L**
57,00* €

Werkzeugsatz mit 10t Hydr. Spindel & Pressrahmen

zum Aus- und Einpressen von Traggelenken oder Silentlagern mit 10t Hydraulikspindel und vier verschiedenen Spindeln mit Druckmuttern M10, M12, M14, M16. Zusätzl. mit Pressrahmen und Druckstücken in verschiedenen Größen. 44 Druckstücke 40 mm und 100 mm Länge mit einem Durchmesser von (A/I) 26 x 18 mm bis 68 x 60 mm



► **302102L**
1.299,00* €

Werkzeugsatz mit 18 t HKZ und Zugspindeln

zum Aus- und Einpressen von Traggelenken oder Silentlagern mit 18 t Hydraulikzylinder und vier verschiedenen Zugspindeln mit Druckmuttern M10, M12, M14, M16. Zusätzl. mit Druckstücken in verschiedenen Größen. 44 Druckstücke 40 mm und 100 mm Länge mit einem Durchmesser von (A/I) 26 x 18 mm bis 68 x 60 mm

- ☐ **Zur Verwendung ist eine Hydraulikfußpumpe erforderlich (z.B. 80210100)**



► **302103L**
1.529,00* €

Komplettwerkzeug

Mercedes-Benz

zum Wechseln der Silentlager im Hinterachsträger zur Befestigung an der Karosserie.

- Passend für:
- Mercedes-Benz W 204



► **302352L**
399,00* €

Spureinstellschlüssel

für eine vereinfachte Spureinstellung an der Hinterachse.

- inkl. zwei auswechselbaren Vielzahn-Bits, Größen M10 und M12
- Material: Chrom-Vanadium
- schwer erreichbare Einstellschrauben können damit problemlos gelöst werden
- schnelles und präzises Arbeiten mit geringem Kraftaufwand möglich
- zweifach abgewinkelte Form
- mit ergonomischem Griff für bequemerer Arbeiten

Geeignet für Mercedes-Benz C-Klasse (C 203) und S-Klasse, sowie für ältere Modelle mit Unterbodenverkleidung.



► **302353L**
22,90* €

Achsmantel-Spannzange

zum Verpressen von hochfesten Edelstahlschellen an Antriebswellen / Achsmantel unter Berücksichtigung der vom Hersteller vorgegebenen Drehmomente

- Stahl-Ausführung mit glatter Oberfläche
- 10 mm (3/8") Antrieb

Länge 250 mm



► **61780L**
79,90* €

- ☐ **Zum fachgerechten Anzug mit Drehmomentschlüssel!**

Nutmutternschlüssel

zum Aus- und Einbau der geschraubten Traggelenke bei

- Citroën BX, C5, Xantia
- Peugeot 305, 405, 406, 605, 607



Peugeot
Citroën

► **302405L**
21,50* €



Radnaben-Ausschlagwerkzeugsatz

geeignet für Räder mit 3, 4 und 5 Lochscheiben. Wichtig z.B. beim Radlagerwechsel an Fahrzeugen mit ABS Sensor für Lochkreisdurchmesser 100 mm - 115 mm. Ebenfalls einsetzbar zum Ausdrücken der Gelenkwelle aus dem Gelenk.

Nicht für Hohlwellen geeignet, z.B. Passat 2,5 TDI



► **10106L**
99,00* €

Lenkrad-Wasserwaage

zum exakten Ausrichten des Lenkrades während der Achsvermessung sowie bei Arbeiten im Bereich der Lenksäule

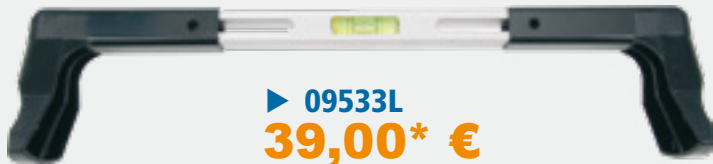

► **09533L**
39,00* €

Universal Abzieher, 3-armig

- Im Gesenk geschmiedete Ausführung
- Spindel mit Feingewinde
- Auswechselbare Zentrierkugel
- Durch Umstecken der Abzugshaken als Außen- und Innenabzieher einsetzbar
- Optional verschiedene Hakenlängen erhältlich



► **10922L**
139,00* €

Beschreibung	Spannweite	Spanntiefe	Artikel	Preis
3-armig	50 - 160 mm	150 mm	10922L	139,00* €

Kugelgelenkabziehersatz

3-teilig

im Koffer, mit Feingewindespindeln

- Gabelöffnung 23 mm, Nutzhöhe 55 mm
- Gabelöffnung 28 mm, Nutzhöhe 55 mm
- Gabelöffnung 34 mm, Nutzhöhe 63 mm

Besonders geeignet unter beengten Bedingungen!



► **10015L**
99,00* €

Vibrations-Druckluft-Meißelsatz

8-teilig

enthält 5 verschiedene Impact-Meißel mit unterschiedlichen Profilen.

Ideal zur Unterstützung z.B.:

- beim Lösen von festgerosteten Muttern und Schraubverbindungen
- beim Ausdrücken des Tragelenkkonus aus dem Achsschenkel
- bei Rostlösemitteln, da sie durch die Vibrationen tiefer eindringen
- inkl. Druckluftstecknippel 1/4"
- mit Schnellwechselfutter
- mit Rückschlagdämpfung
- Meißel-Schaft: rund 10 mm
- Arbeitshub: 10 mm



► **S3211**
222,00* €

Schlagzahl	Arbeitsdruck min./ max.	Artikel	Preis
2.100/ min.	6,2 bar	S3211	222,00* €

Werkzeugset Innenauszieher

zum Ausziehen von Kugellager, Lagerschalen, Lagerbuchsen und Wellendichtringen.

- Große Greifkanten gegen Abrutschen
- Gewalztes Spindelgewinde
- 7 Innenauszieher, ø 10 mm - ø 75 mm
- 2 Gegenstützen



► **11902L**
499,00* €

Kugelgelenkabziehersatz

6-teilig

mit Wechselbackensystem, ermöglicht die Demontage von Kugelköpfen verschiedener Größen.

- Passend für PKW, Klein-Transporter und SUV
- 5 auswechselbare Gabeln in den Größen: 20 - 30 mm
- Maximale Ausdrückweite: 125 mm



► **10019L**
219,00* €

Scheibenwischerarm-Abzieher

verhindert zuverlässig Beschädigungen an der Karosserie und am Scheibenwischerarm.

- Verstellbarer Federmechanismus 16 - 38 mm
- Dadurch nahezu universell einsetzbar für BMW 3er, 5er, 6er, 7er, 8er, Z4, Z8 roadster, X5 und Rolls Royce Phantom



Verwendbar wie 616060

► **10123L**
105,00* €

Scheibenwischerarm-Abzieher

Verhindert zuverlässig Beschädigungen an der Karosserie und am Scheibenwischerarm.

- 85 mm Bauhöhe
- Spannbereich 16 - 41 mm
- Innenmaß: 14,5 mm



► **10120L**
49,90* €

Lenkradhülsenabzieher

zum Abziehen der Adapterhülsen auf dem Lenkstock.
Bei VW Fahrzeugen z.B. Golf II / Golf III / Golf IV, Jetta / Passat ab '88 / Vento.



► **09536L**
99,00* €

Entriegelungswerkzeug, VW

zum schnellen und einfachen Ausbau von Dachhaltegriffen an Fahrzeugen der VAG-Gruppe.

- Geeignet für:
- Skoda: Kodiaq 2016-, Octavia III 2012-, Superb III 2015-
 - Seat: Ateca 2016-
 - VW: Beetle 2011-, Crafter II 2016-, Golf VII 2012-, Tiguan 2016-, Touran 2015-
 - MAN: TGE 2016-

Zu verwenden wie OE Nummern T10517, T10518, T10518A.



► **94811L**
24,90* €

NEU

Fahrzeugscheiben Montagegestell

Aluminium Gestell zur schnellen und einfachen Montage und Demontage größerer Fahrzeugscheiben.

- mit 4 beweglichen Saugnäpfen (ø 150 mm), die eine Warnlinie bei Vakuumverlust besitzen
- mit 4 beweglichen Standfüßen zur komfortablen Ablage des Gestells
- Traglast 100 kg (Horizontal)



► **40017L**
289,00* €



Scheibenwaschdüsen-Einstellwerkzeug

zum Einstellen der Fächerdüsen für die Scheibenreinigung.

U.a. passend für Opel Astra J ab '10, Insignia ab '09, etc.



► **10128L**
8,90* €

Türgriff-Demontagewerkzeug

zum schnellen und einfachen Lösen des schwer zugänglichen Verriegelungshakens beim Ausbau von Türgriffen ohne Schließzylinder.

Geeignet für:

- VW: Arteon 2017-, Caddy 2016-, Golf Sportsvan 2015-, Passat 2015-, Tiguan 2016-, Touran 2016-
- Audi: Q2 2016-
- Zu verwenden wie OE-Nummer T10539.



► **04411SB**
17,90* €

Türgriff-Demontagewerkzeug, VW

zum schnellen und einfachen Lösen des schwer zugänglichen Verriegelungshakens beim Ausbau von Türgriffen ohne Schließzylinder (vergleichbar mit VW T10389).



► **04404L**
16,50* €



Türscharnier-Montagesatz

9-teilig

zum Einstellen der Türscharniere. Abgewinkelte Ratsche und 2-fach abgewinkelter Montagehebel mit 8 mm Sechskant Bit-Aufnahme.



► 04407L
69,00* €

ⓘ Schrauben mit Drehmoment-schlüssel anziehen!

Teleskop-Aufsteller

z.B. für Kofferraumdeckel oder Motorhaube

- durch Drehen des Teleskopelements stufenlos in jeder Position feststellbar
- mit Gummifüßen an beiden Teleskopenden für festen, rutschsicheren Stand
- geringes Eigengewicht, aus Aluminium gefertigt

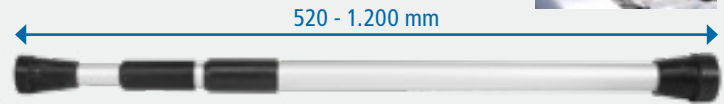

► 20505L
15,90* €

Airbag-Werkzeugsatz

10-teilig

zum Ausbau der Airbag- Einheiten sowie zur Montage/ Demontage der Airbag-Kissen bei VAG, BMW etc.



► 04403L
53,50* €

Notfall-Autoöffnerset

ⓘ Abgabe nur an autorisierte Fachwerkstatt!



► S3541
22,50* €

Karosserie Richtsatz

hydraulisch zum Spreizen, Drücken, Klemmen von Karosserieteilen, 4t Druck-/ Zugkraft, in Metallkassette.

- 1,6 m Druckschlauch
- Hydraulikzylinder mit Handpumpe
- Verlängerungen von 5 - 50 cm
- Unterschiedlich geformte Aufsatzstücke



► 23040L
222,00* €

Lackschichtenmesser

universell einsetzbar zur Ermittlung der Lackdicke auf Eisen- und Nicht-Eisenmetallen z.B. zum Aufspüren von Unfallschäden.

- Digitalanzeige mit Beleuchtung
- automatische Abschaltung
- Messrahmen "Stärke": 0 bis 40 mils (0 bis 1000 µm)
- Auflösung der Anzeige: 0,1 mils/ 1 µm
- inkl. Tasche und zwei Kalibrierungsscheiben (Eisen/Aluminium)
- Reaktionszeit: 1 sec



► 72375L
159,00* €

Karosserie-Trennmeißelsatz

3-teilig

durchgehende Klinge und ergonomisch geformter Griff. Zum Trennen von Schweißpunkten im Karosserie-Bereich.



► 94006L
29,00* €

Ausbauhaken für Rückleuchten

mit Kunststofftestern zum beschädigungsfreien Ausbau von Fahrzeugleuchten. Ideal für geclipste Leuchten.

- gerader Ausbauhaken: 198 x 17 x 1,2 mm
- abgewinkelter Ausbauhaken: 205 x 17 x 1,2 mm
- Kunststofftester: 198 x 18,4 x 0,7 mm

ⓘ Nicht zu verwenden bei geschraubten Leuchten!



► 94809L
29,90* €

2-teilig

Kunststoff Reparaturset

Zur Behebung von Rissen oder ähnlichen Beschädigungen an Kunststoffteilen wie Stoßstangen, Abdeckungen, Verkleidungen u.a. (ab 1 mm Stärke).

Achtung: nicht bei reinem GFK oder Carbon zu verwenden!



▶ **23060L**
169,00* €

Beschreibung	Artikel	Preis
U-Form	23060L-1	15,90* €
W-Form	23060L-2	15,90* €
V-Form	23060L-3	15,90* €
F-Form	23060L-4	15,90* €
S-Form	23060L-5	15,90* €

Scheren-Nietgerät

für Aluminium- und Stahlnieten und Nietmuttern, mit viel Zubehör, unentbehrlich bei Arbeiten an genieteten Fensterhebern

Länge 500 mm



▶ **42760L**
129,90* €

Karosseriefeilen-Spannhalter

für 350 mm Feilensägeblätter, Alu-Druckguss



▶ **94040L**
37,90* €

Beschreibung	Artikel	Preis
Feilenblatt, radial gefräst, fein - 12 tpi	94042L	37,90* €
Feilenblatt, diagonal gefräst, grob - 9 tpi	94043L	32,50* €
Feilenblatt, diagonal gefräst, fein - 12 tpi	94044L	35,90* €
Feilenblatt, radial gefräst, grob - 9 tpi	94045L	32,50* €

Schraubendreheinsatz, T-Profil mit Loch

speziell für Airbag bei VAG.

165 mm



▶ **04401L**
2,90* €

Ø T 30

Ausbeul-Werkzeugsatz

zur Reparatur von kleinen Dellen oder Beulen ohne Spachtel- und Lackierarbeiten. Im Satz ist ein kleiner Gleithammer für schwer ausziehbare Beulen sowie eine Dellenzieheinheit mit Gummistützfüßen enthalten.



21-teilig

▶ **23037L**
199,90* €

Ausbeulgarnitur

- 3 verschiedene Hämmer mit Glasfaserstielen + Gummigriffen
- 4 geschmiedete Handfäustel



7-teilig

▶ **23010L**
69,90* €

Ausbeulpad-Satz

zur Verwendung mit 23037L

9-teilig

▶ **23039L**
19,50* €



Ausbeulsatz

mit 4 Kunststoffspitzen zur variablen Verwendung für den Ausbeulstift oder den Aluminium-Ausbeulhammer.

▶ **23080L**
69,90* €



Polsterzangen-Set

inkl. 100 Klammern

zum professionellen Befestigen des Sitzbezuges am Sitzpolster z.B. beim Erneuern des Sitzbezuges oder des Polsters, der Airbag-Sensormatte (Beifahrersitz) und der Sitzheizungsmatte



▶ **94808L**
59,00* €



Druckluft Trennschleifer

extra lang, flacher Kopf – für 100 mm Trennscheibengröße

- empfohlene Schlauchgröße 10 mm (3/8")
- Schwingung 0.6 m/s²
- Trennscheibenaufnahme 16 mm
- Leerlaufdrehzahl 14.000 U/min.

► **S3268**
196,00* €



Beschreibung	Höhe	D	Artikel	Preis
Trennscheibe	1 mm	100 mm	9600-M	1,90* €

Druckluft Sandstrahlpistole

schweres ABS - Gehäuse

- Strahlsandbehälter mit Kapazität für 600 cm³
- zur Verwendung mit Normalkorund Körnung F46 bis F100
- Luftaufnahme 6,3 (1/4")
- Luftverbrauch 3,3 Liter / Sekunde
- 5 mm Stahlspitze



► **25070L**
44,50* €

Gewinde- und Kernlochbohrer-Sortiment M4 – M10

Sehr handliches Kombi-Sortiment zum Bohren, Schneiden und Senken der gängigsten metrischen Regelgewindegrößen.

- Kernlochspiralbohrer HSS-G DIN338:
ø 3,3 mm, ø 4,2 mm, ø 5,0 mm,
ø 6,8 mm, ø 8,5 mm
- Gewindebohrer Form B DIN371 HSS-E (Co5):
M4 x 0,7, M5 x 0,8, M6 x 1,0, M8 x 1,25,
M10 x 1,5
- Kegelsenker 90° HSS DIN335C HSS,
ø 10,4 mm, ø 16,5 mm



► **82229L**
59,90* € 12-teilig

Hartmetall Frässtifte

3-teilig

Hartmetall Frässtifte nach DIN8033

- zum Entgraten, Kantenbrechen, zur Schweißnaht- und Flächenbearbeitung
- Kreuzverzahnung für hohen Materialabtrag bei Gusseisen, Stahl und Edelstahl
- Schaftdurchmesser 6 mm
- 1x Form B – zylindrisch mit Stirnverzahnung
- 1x Form D – Kugelform
- 1x Form G – Spitzbogenform



► **82550L**
37,30* €

Stufenbohrer

HSS

HSS, Titan nitriert für optimale Standzeit, Industriequalität, Bohrstufen jeweils um 2 mm steigend, 10 mm Schaftdurchmesser



► **82412SB**
36,50* € 4 - 32 mm

Stufenbohrer

HSS

HSS Nitrid beschichtet, rechtsschneidend, hohe Schnittleistung und Vorschub durch Spiralnutform.



► **82417L**
36,50* € 6 - 30 mm

Spiralbohrersatz

170-teilig DIN HSS

HSS rollgewalzt, DIN 338, in Metallkassette, sortiert

- Je 10 Stück 1,0 - 8,0 x 0,5 mm steigend
- Je 5 Stück 8,5 - 10,0 x 0,5 mm steigend



► **80200L**
67,50* €

Linksbohrersatz

5-teilig DIN HSS

HSS geschliffen nach DIN 338 linksdrehend, zum Ausbohren abgebrochener Schraubköpfe, Gewindebolzen etc.

- 3 - 4 - 5 - 6 - 7 mm

◉ Linksschneidend!



► **80505L**
21,90* €

Schraubendrehersätze

- Hochwertig verarbeiteter, rutschfester 2K-Griff
- Abriebfeste Klinge
- Hochwertiger S2-Werkzeugstahl
- Magnetisierte Spitze

Sechskant-Antrieb und Schlagkappe

▶ 31810L



▶ 31811L



▶ 31814L



▶ 31817L



▶ 31816L



▶ 31813L



▶ 31812L



▶ 31815L



Beschreibung	Artikel	Preis
3 + 4 + 5,5 + 6,5 PH1 + PH2, 6-teilig	31810L	11,50* €
2 + 3 + 4 + 5,5 + 6,5, 5-teilig	31811L	9,90* €
T10 + T15 + T20 + T25 + T27 + T30, 6-teilig	31812L	21,90* €
T6 + T7 + T8 + T9, 4-teilig	31813L	10,50* €
2 PH0 + PH1 + PH2 + PH3, 5-teilig	31814L	10,50* €
4 + 5,5 PZ1 + PZ2 T20 + T25, 6-teilig	31815L	12,50* €
4 + 6,5 PH1, PH2 PZ1, PZ2, 6-teilig	31817L	11,50* €
SCHLAGFEST		
PH1 + PH2, 5-teilig	31816L	19,50* €

Offene Ringschlüssel

auf Klemmschiene, ideal für Einspritzleitungen, Klimaanlage, Bremsleitungen, Druckluft- und Hydraulikleitungen sowie Servolenkung 10 mm (3/8") Antrieb.



▶ 01480L
37,90* €

10-teilig, 10 - 19 mm

Werkstattschraubendrehersatz

mit 2K-Heft und schwarzer Spitze, Chrom-Vanadium

- 4x PH1 x 75 mm
- 10x PH2 x 100 mm
- 1x PH3 x 150 mm
- 4x Schlitz 4 mm x 75 mm
- 10x Schlitz 6 mm x 100 mm
- 1x Schlitz 8 mm x 150 mm



Sparpaket

30-teilig

▶ 32000L
59,00* €



Spezial-Steckschlüsseleinsätze

Chrom-Vanadium, gehärtet, matt verchromt, inkl. Metallschiene

6-teilig, 10 - 19 mm



▶ 01482L
37,90* €

Verlängerungssatz, 1/2"

3-teilig

Chrom-Vanadium, verchromt, zum Überbrücken großer Distanzen. 450 + 600 + 750 mm.



▶ 05920L
31,90* €

Verlängerungssatz, 3/8"

3-teilig

Chrom-Vanadium, verchromt, zum Überbrücken großer Distanzen. 375 + 450 + 600 mm



▶ 05820L
26,50* €



Umschaltknarre

72 CrV

Chrom-Vanadium, feinverzahnt mit 72 Zähnen, Einsatz-Arretierung



Antrieb	Länge	Artikel	Preis
6,3 mm (1/4")	145 mm	05795L	14,90* €
10 mm (3/8")	197 mm	05895L	19,90* €
12,5 mm (1/2")	267 mm	05995L	24,90* €

Adaptersatz für Ratschenschlüssel

CrV

Chrom-Vanadium, glanzverchromt, kann in Verbindung mit Ratschenringschlüsseln 4 Knarren ersetzen



7-teilig

► 07925L
16,90* €

Teleskop-Umschaltknarre, 1/2"

mit Teleskopauszug, Chrom-Vanadium, in 6 Positionen feststellbar auf 305 - 330 - 360 - 385 - 415 - 445 mm.

Feinverzahnt mit 72 Zähnen, 5° Schwenkwinkel.

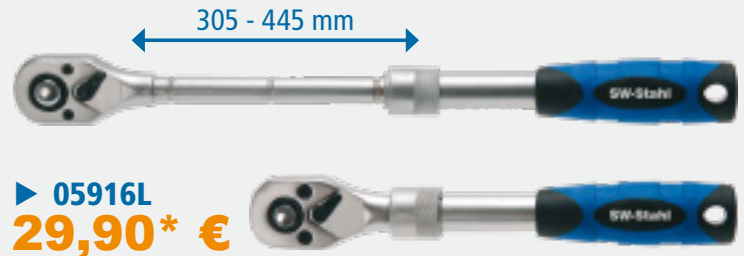

► 05916L
29,90* €

Drehgriffknarre

Chrom-Vanadium, feinverzahnt

- der Antriebs-Vierkant wird bei jeder Drehung des Griffstücks bewegt, dadurch wird das Arbeiten an beengten Stellen erleichtert
- Durchsteck-Vierkant für Links- und Rechtsbetrieb
- herkömmliches Ratschen ebenso möglich



► 05714L
37,90* €

Steckschlüsselsatz, 1/4"



Drehmoment und Härte nach DIN, 6,3 mm (1/4") Antrieb, Chrom-Vanadium, Einsätze in Sechskant für maximales Drehmoment.

46-teilig, 4 - 14 mm

► S2146
24,90* €



Teleskop-Umschaltknarre, 3/4"

CrV 70

mit Teleskopauszug in 6 Positionen feststellbar von 610 - 1.010 mm. Hoch belastbar, 24 Zähne, 15° Schwenkwinkel.



► 05958L
77,50* €

1 NFZ-SORTIMENT – 2 WERKSTATTWAGEN ZUR WAHL

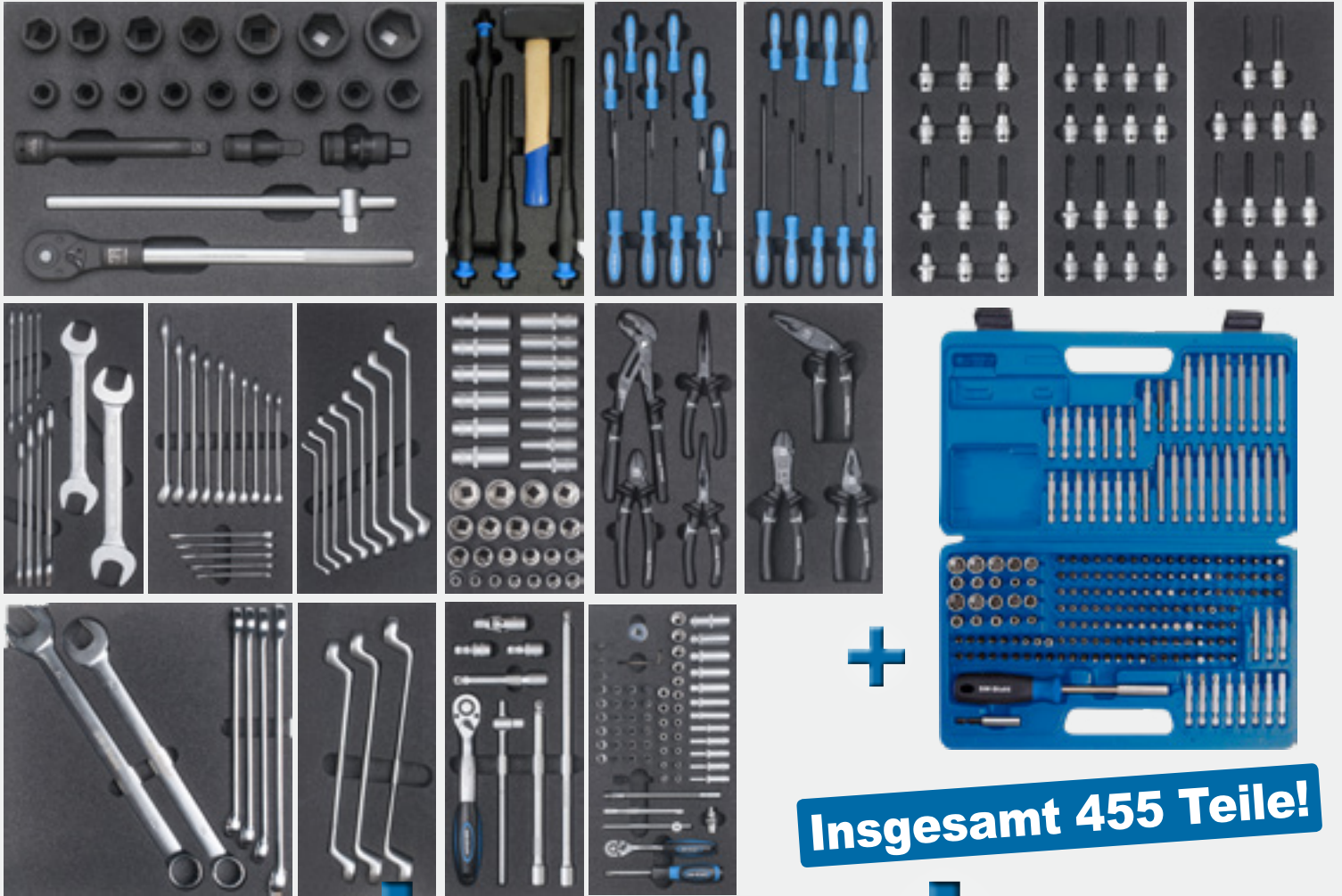

Werkstattwagen 07091L
5 Schubladen bestückt
mit insgesamt 455 Werkzeugen in Premium-Qualität,
aufbewahrt in 1/3, 2/3 und 1/1 Schaumstoffmodulen.



► **Z3818**
2.375,00* €

Werkstattwagen 07092L
6 Schubladen bestückt
mit insgesamt 455 Werkzeugen in Premium-Qualität,
aufbewahrt in 1/3, 2/3 und 1/1 Schaumstoffmodulen.



► **Z3817**
2.429,00* €

BEZUG



WERKSTATTWAGEN PROFI

► Z3618

2.159,00* €



554-teilig

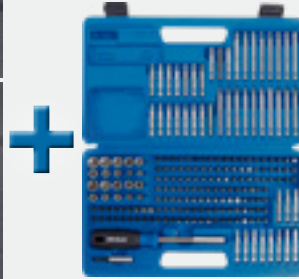

WERKSTATTWAGEN PROFI XL

► Z3822

2.379,00* €

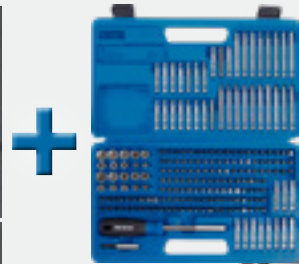

554-teilig

8 Schubladen
Schnellverriegelung
abschließbar



Werkstattwagen bestückt



Werkstattwagen mit 8 Schubladen (Beschreibung s. Artikel 07080L)

4 Schubladen bestückt mit insgesamt 181 Werkzeugen in Premium-Qualität, aufbewahrt in Schaumstoffmodulen.

► **Z3604**
1.379,00* €



Werkstattwagen bestückt



Werkstattwagen mit 8 Schubladen (Beschreibung s. Artikel 07080L)

7 Schubladen bestückt mit insgesamt 329 Werkzeugen in Premium-Qualität, aufbewahrt in Schaumstoffmodulen.

► **Z3607**
1.879,00* €



Werkstattwagen bestückt



Werkstattwagen mit 9 Schubladen (Beschreibung s. Artikel 07075L)

7 Schubladen bestückt mit insgesamt 343 Werkzeugen in Premium-Qualität, aufbewahrt in Schaumstoffmodulen.

► **Z3217**
1.529,00* €



Werkstattwagen bestückt



Werkstattwagen mit 7 Schubladen (Beschreibung s. Artikel 07065L)

4 Schubladen bestückt mit insgesamt 215 Werkzeugen in Premium-Qualität, aufbewahrt in Schaumstoffmodulen.

► **Z3344**
995,00* €

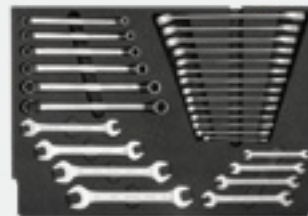



WERKSTATTWAGEN Z3703

► Z3703
548,00* €

7 Schubladen
 Schnellverriegelung
 abschließbar

207-teilig

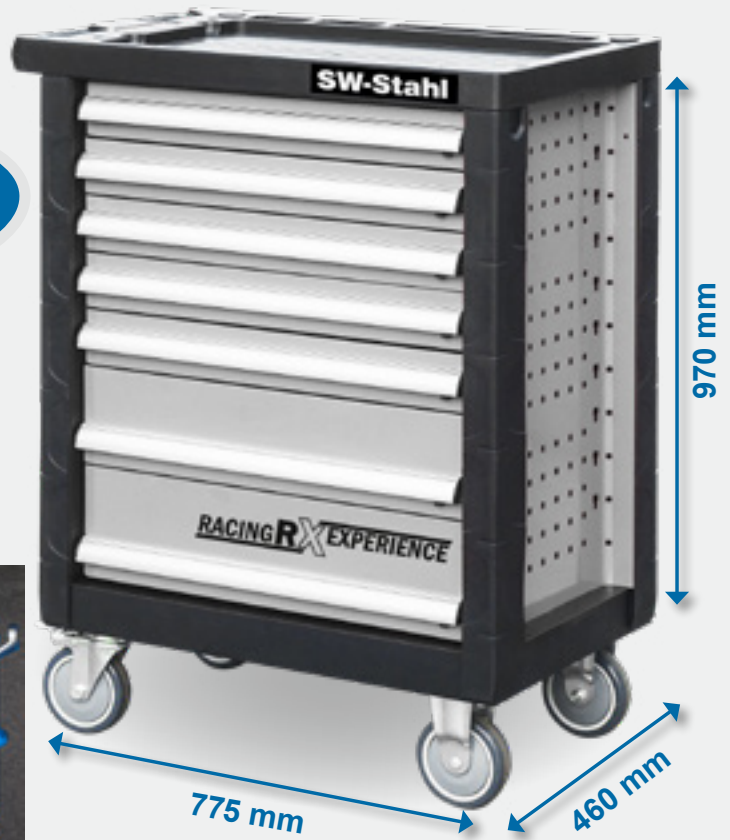
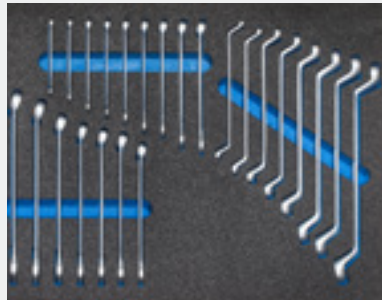
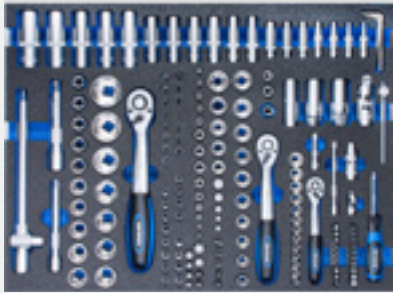

WERKSTATTWAGEN Z3705

► Z3705
829,00* €

347-teilig

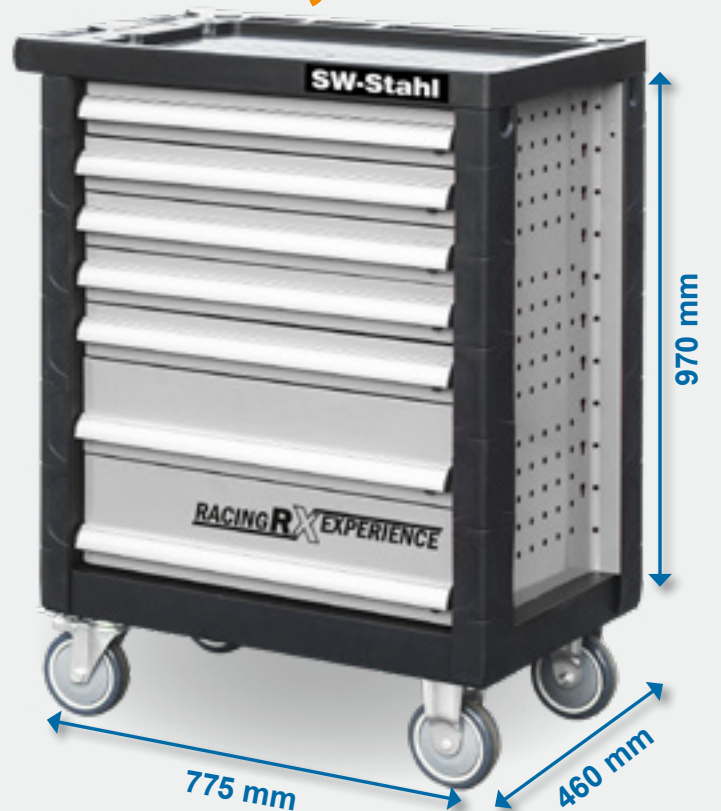
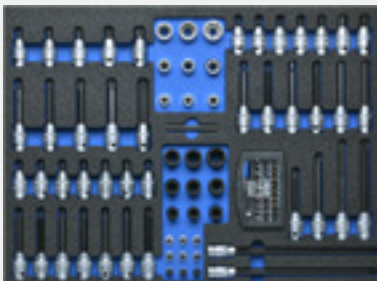
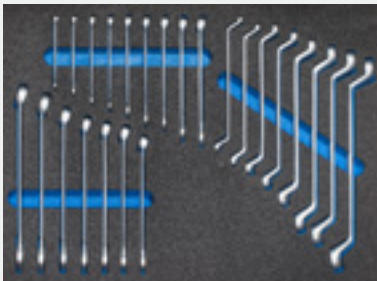
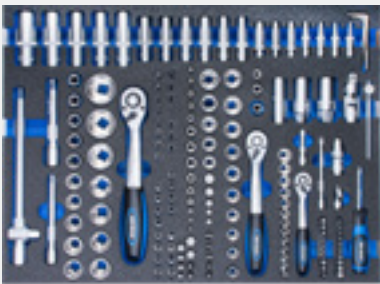

WERKSTATTWAGENSERIE XL/XXL – LEER

- Schubladen Vollauszug, kugellagert
- Soft-Close Einzug an jeder Schublade
- Zentral abschließbar
- Inkl. außenliegendem Abfallbehälter und Sprühdosenhalter
- Kunststoff-Kantenschutz
- 2 Lenkrollen, 2 Räder außenliegend

- Edelstahl-Abdeckung mit seitlichen Sortierfächern
- Schubladen-Innenmaße:
Breite: 815 mm, Tiefe: 400 mm
- Höhe 1. – 7. Schublade: 70 mm
Höhe 8. Schublade: 135 mm

**8 Schubladen
Schnellverriegelung
abschließbar**

► **07091L**
744,00* €

RACING BY SW STAHL
PROFI TOOLS
EXPERIENCE

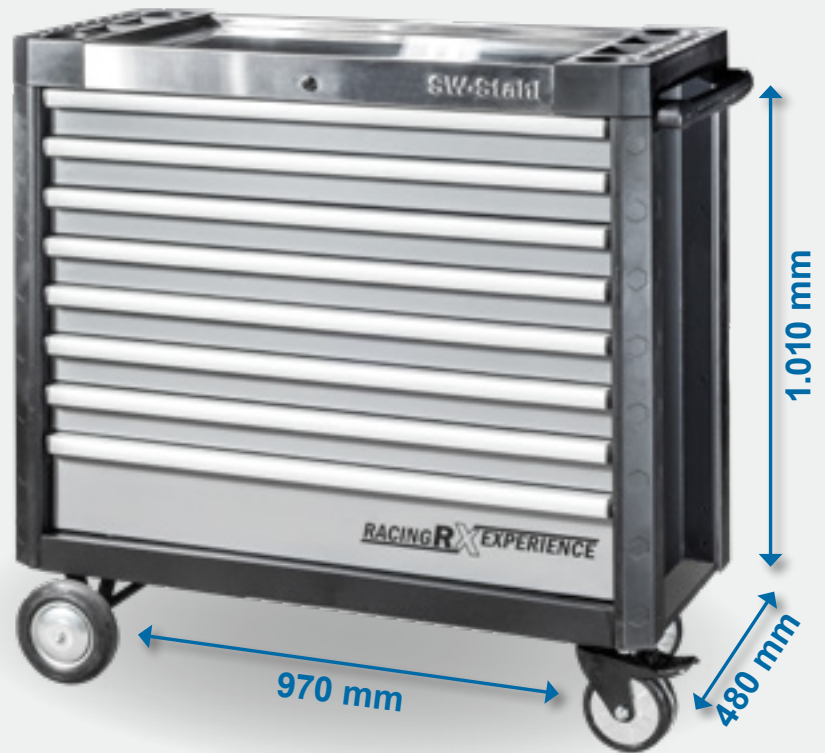

- Edelstahl-Abdeckung mit seitlichen Sortierfächern
- Abschließbarer Schrank (rechts),
Traglast 30 kg
- Schubladen-Innenmaße:
Tiefe 400 mm
1. Schublade: Breite: 950 mm,
2. – 7. Schublade: Breite: 570 mm,
- Höhe 1. Schublade: 100 mm
Höhe 2. – 6. Schublade: 70 mm
Höhe 7. Schublade: 135 mm

**7 Schubladen
1 Seitenschrank
abschließbar**

► **07092L**
853,00* €

RACING BY SW STAHL
PROFI TOOLS
EXPERIENCE





WERKSTATTWAGENSERIE – LEER

- Schubladen Vollauszug, kugellagert
- Schnellverriegelung an jeder Schublade
- Zentral abschließbar

- Mehrfachauszug möglich
- Kunststoff-Kantenschutz
- 2 Lenkrollen

RACING BY SW STAHL
EXPERIENCE PROFITools

- Schubladen-Innenmaße:
Breite: 545 mm, Tiefe: 395 mm
- Höhe 1. – 5. Schublade: 70 mm
Höhe 6. – 7.
Schublade:
125 mm

7 Schubladen
Schnellverriegelung
abschließbar

Optional erhältlich:
Haken für Lochtafel
zur Aufhängung
von großen
Schlüsseln/
Drehmoment-
schlüsseln

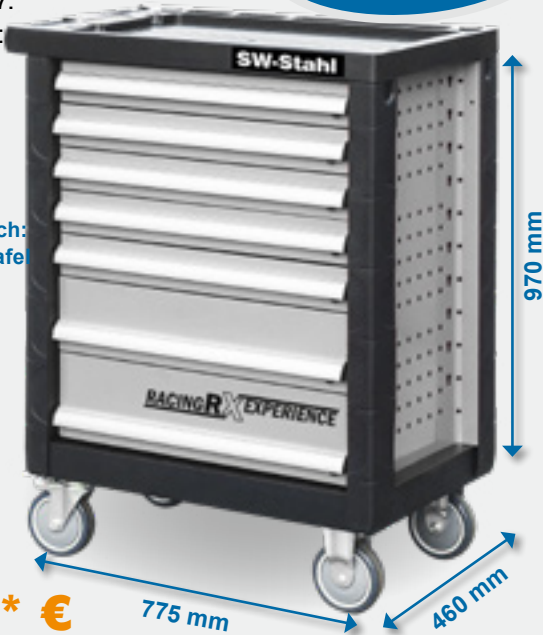

► **07050L**
413,00* €

- Soft-Close Einzug an jeder Schublade
- inkl. außenliegendem Abfall-
behälter und Sprühdosenhalter
- Schubladen-Innenmaße:
Breite: 570 mm,
Tiefe: 400 mm
- Höhe 1. – 7.
Schublade:
74,5 mm,
Höhe 8.
Schublade:
153,5 mm

8 Schubladen
Edelstahl-
abdeckung



► **07080L**
595,00* €

Inhalt nicht im Liefer-
umfang enthalten

Werkzeugkoffer leer

mit drei Auszügen und Deckelfach, abschließbar, zentrale Verriegelung der Schubladen beim Schließen des Deckels. Stabil durch höhere Materialstärke. Sicherer Transport durch Handgriff und stabile seitliche Tragegriffe.



► **06815L**
139,00* €

- 2 Räder außenliegend
- seitliche Einsteckmöglichkeit
für Schraubendreher
- Schubladen-Innenmaße:
Breite: 570 mm,
Tiefe: 410 mm
- Höhe 1. – 2.
Schublade:
59 mm,
Höhe 3. – 6.
Schublade:
75 mm,
Höhe 7.
Schublade:
187 mm

7 Schubladen
Schnellverriegelung
abschließbar



► **07065L**
465,00* €

Länge	Breite	Höhe	Artikel	Preis
535 mm	290 mm	225 mm	06815L	139,00* €

1/1 Einlage – Reifendienst

25-teilig



► Z3000-8
339,00* €

1/1 Einlage – Ausglasungssortiment

19-teilig



► Z3000-10
309,00* €

Splintentreibersätze

5-teilig

- schlaggedämpft
3 - 4 - 5 - 6 - 8 mm



► Z2525-3
46,00* €

- schlaggedämpft
10 - 12 - 14 - 16 mm



4-teilig

► Z2525-4
59,90* €

1/3 Einlage – Radwechselwerkzeuge

- Gewindegewindensatz
M12 x 1,25 / M12 x 1,50 /
M14 x 1,50
- Profiltiefenmesser, digital
- Radmutterneinsatz
15, 17, 19, 21, 22 mm
- Radmutterneinsatz Mercedes Benz
Spezialschraube

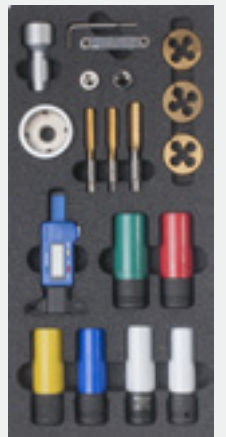

18-teilig

► Z3013-28
179,90* €

1/3 Einlage – Öldienstwerkzeuge

- Satz mit Öldienstwerkzeugen
- Ölbleisschraubenreparatur M14 x 1,5
- Vielzahn M16
- Ölfilterglocke Alu 74 mm / 14-kant
- Ölfilterschlüssel 60 – 80 mm und 80 – 110 mm
- Ölfilterschlüssel mit verstellbarem Metallband
- Öldienstschlüsselsatz



16-teilig

► Z3013-19
246,90* €

1/3 Einlage – Zangensatz RX

- RX-Seitenschneider, 180 mm
- RX-Spitzzange, gerade, 200 mm
- RX-Spitzzange, gebogen, 200 mm
- RX-Wasserpumpenzange, 240 mm

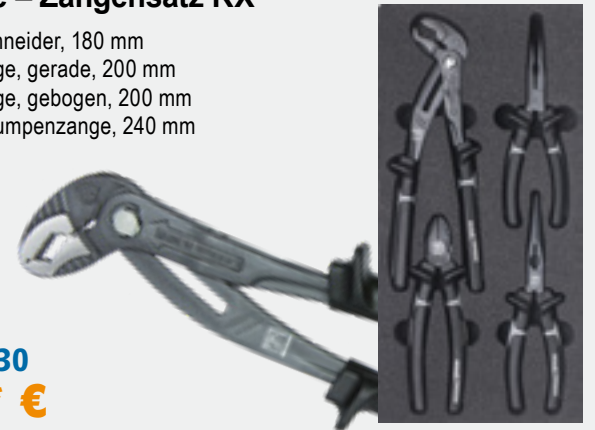

4-teilig

► Z3013-30
94,00* €

2/3 Einlage - Bremsendienstwerkzeug

- Bremssattelersatz 7 x 100 mm
- Bremssattelersatz 8 x 100 mm
- Bremssattelersatz 9 x 60 mm
- Bremssattelersatz 11 x 140 mm
- Satz Bremssattelersatz Fünfkant
- Universal Drehplatten Bremskolben
- Bremskolben Rückdrehspindel
- Leitungsschlüssel 10, 11, 12, 13 mm
- Bremssattelbürste Stahldraht
- Bremsseilfederzange
- Multigripzange
- Bremssattelfeile



18-teilig

► Z3023-4
284,90* €



Werkzeugkasten leer

Stahlblech, hammerschlag
blau lackiert, jeweils
5-teilig, ausziehbar



► **06802L**
33,50* €

Länge	Breite	Höhe	Artikel	Preis
530 mm	200 mm	200 mm	06802L	33,50* €

Aluminiumkoffer leer

mit Werkzeugtafel und
6-facher Unterteilung



► **06810L**
33,50* €

Länge	Breite	Höhe	Artikel	Preis
460 mm	350 mm	160 mm	06810L	33,50* €

VDE Werkzeugsatz

- zertifiziert nach DIN EN 60900 VDE 0682-201:2013-04
- isoliert bis 1.000 Volt Wechselspannung oder 1.500 Volt Gleichspannung
- Isolierte Schraubendreher
- Isolierte 10 mm (3/8") Steckschlüssel-einsätze, 6 – 22 mm
- Isolierte 10 mm (3/8") Schraubendreheinsätze, Vielzahn, M8, M10, M12
- Isolierte 10 mm (3/8") Verlängerungen
- Abisoliermesser
- Isolierte Wasserpumpenzange
- Isolierte Flachrundzange
- Isolierte Kabelschere
- Isolierte Kombizange
- Isolierte Flachzange
- Isolierter Kraftseitenschneider
- 10 Isolierkappen für stromführende Leitungen



► **V1000**
569,00* €

50-teilig

Werkzeugkoffer bestückt

universal, 6,3 mm + 12,5 mm (1/4" + 1/2") Antrieb, Chrom-Vanadium, Wellenprofileinsätze für höchste Drehmomente.

- 2 Schlitz-Schraubendreher 5 x 38 mm, 6 x 100 mm
- 2 Kreuzschlitz-Schraubendreher Nr. 1 x 38 mm, Nr. 2 x 100 mm
- 1 Pozidrive-Schraubendreher Nr. 2 x 150 mm
- 1 Schlosserhammer 300 g
- 1 Kombizange 170 mm
- 1 Wasserpumpenzange 240 mm
- 9 Gabelringschlüssel 8-10-11-12-13-14-15-17-19 mm
- 3 Winkelschlüssel 1,5-2-2,5 mm
- 1 Autolichtprüfer 6 - 12 V
- 1 Kabelschuhklemmzange 200 mm
- 46 Kabelschuhe

NEU



► **06970L**
139,00* €

120-teilig

Gewindeschneidwerkzeugsatz

- in Kunststoffkassette
- Normal- und Feingewinde
 - Werkzeughalter
 - Schneideisenhalter
 - Adapter etc.

Nur zum Reinigen bzw. Nachschneiden bestehender Gewinde geeignet.

45-teilig, M6 - M24

► **82250L**
99,00* €



Gewindeschneidwerkzeugsatz

- in Kunststoffkassette
- Regel- und Feingewinde
 - Schlitz-Schraubendreher
 - Werkzeughalter
 - Schneideisenhalter
 - Adapter etc.

amerikanische Zollmaße

45-teilig, Wolframstahl
 1/4" - 1"

► **82250L-ZOLL**
134,50* €



Lambdasondengewinde Reparatursatz

universell für alle Fahrzeuge, bestehend aus einem Lambdasondeneinsatz, HSS Spiralbohrer, Eindrehwerkzeug für die selbstschneidenden Reparaturhülsen und 5 Hülsen.

- Innengewinde M18 x 1,5 mm

► **26055L**
76,00* €

Bitte Beachten: Die Passung zwischen Bohrer und Gewindehülse ist sehr klein (21,0 mm zu 21,5 mm). Daher muss das Bohrloch sehr präzise und absolut senkrecht angefertigt werden.

8-teilig



Meißel- und Splintentreibersatz

12-teilig

in stabiler Tetron Tasche. Verstärkte Ausführung mit Achtkant-Schaft, im Gesenk geschmiedeter, hochfester Carbonstahl.

- 6 unterschiedliche Flachmeißel: 12 x 165, 15,5 x 175, 19,5 x 200, 22 x 205, 22 x 255, 25,5 x 250 mm
- 3 Austreiber in 3 x 150, 5,5 x 255, 9,5 x 255 mm
- 1 Durchschläger 9,5 x 205 mm
- 2 Körner 150 + 200 mm lang



► **82660L**
39,90* €

Gewindereparatursatz

in Kassette, komplett mit jeweils passendem Spiralbohrer, Gewindebohrer, Eindrehwerkzeug und Reparaturhülsen

- M6 x 1,00
- M8 x 1,25
- M10 x 1,50
- M12 x 1,75
- M14 x 1,25



► **84016L**
109,00* €

Werkstattfeilen

für Metall, mit Holzheft, Feilenflächen 200 mm

- Rund, Flach, Halbrund, Dreikant, Vierkant



► **90902SB**
18,90* €

Schlüsselfeilensatz

mit Kunststoffheft, verschiedene Profile.

6-teilig



► **93706SB**
6,50* €

Beschreibung	Länge	Artikel	Preis
5-teilig	300 mm	90902SB	18,90* €



LED HANDLEUCHE 1.000 LUMEN – METALLGEHÄUSE

- Mit Notlichtbetrieb über mehrere Stunden
- Bruchsicher aus bis zu 2 Meter Höhe
- Metallgehäuse mit Polycarbonat Abdeckung
- Spritzwasser geschützt, IP54
- 2 Neodym-Magneten an ausklappbarer Leuchtenstütze

► **S9790**
79,50* €



LED INSPEKTIONSLAMPE 500 LUMEN – METALLGEHÄUSE

- Metallgehäuse mit Polycarbonat Abdeckung
 - Bruchsicher aus bis zu 3 Meter Höhe
 - Spritzwasser geschützt, IP54
 - USB-Ladekabel mit AC/DC Adapter
 - Clip-Haken mit Neodym-Magneten



► **S9791**
39,95* €

LED Akku-Stirnlampe 2W COB

- Leistungsstarkes, flimmerfreies Licht durch 2W COB LED
- gleichmäßige Lichtverteilung
- 2-stufig einstellbare Beleuchtung
- Verwendbar unter Mütze, Helm oder anderer Kopfbedeckung
- Lichtstrom 100 Lm (Stufe 1) bzw. 180 Lm (Stufe 2)

**bis
180 Lm!**



► **S9716**
19,90* €



Universalschere

mit ergonomischem 2-Komponenten-Griff, Schneiden aus rostfreiem Edelstahl, eine Schneide fein gezahnt. Mit Feder, Sicherheitsverschluss und Abisolier-Aussparung.

► **S2050**
5,90* €



LED-Pinzettenset

3-teilig

150 mm lang, Ausführung: gerade, gebogen, "extra spitz"

► **S3129**
11,50* €



LED-Magnetheber und Spiegelsatz



5-teilig

- in praktischer Aufbewahrungstasche.
- Magnetheber mit LED-Beleuchtung, ausziehbar bis 665 mm, Tragkraft 450g
 - Magnetheber, ausziehbar bis 665 mm, Tragkraft 3.500g
 - 3 Spiegel-aufsätze
 - 21 - 31 - 38 mm Durchmesser



► **30016L**
39,90* €

Magnet- und Inspektionsspiegelsatz

mit LED-Beleuchtung, starr und flexibel einsetzbar

- Standardlänge Magnetheber ca. 640 mm
- mit Verlängerung 1075 mm
- benötigt 3 AA Batterien, die nicht im Lieferumfang enthalten sind!

► **30009L**
23,90* €



Federbandzange mit Bowdenzügen

**Stufenlos
verstellbar**

mit Bowdenzügen für Normal- und Flachschellen, für alle Montagestellen geeignet. Ein Abrutschen der Schellen wird durch die Spezialaufnahmen unmöglich.

Bei neuen Schellensystemen ist lediglich der Bowdenzug auszutauschen – der Kauf einer neuen Zange entfällt.

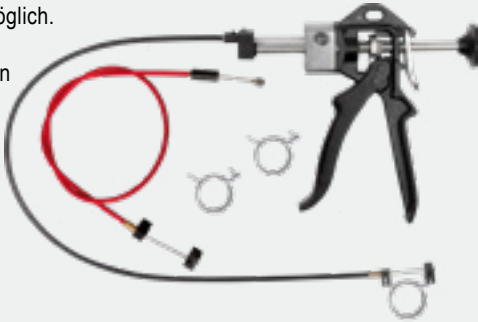

► **61771L**
94,50* €

Elektronik-Zangen-/ Schraubendrehersatz

10-teilig

- Kombinationszange 180 mm, DIN 60900
- Seitenschneider 160 mm
- Wasserpumpenzange 240 mm durchgestecktes Gewerbe
- Schraubendrehsatz 7-teilig, bis 1.000 Volt

► **41915L**
54,90* €



Stehbolzen-Ausdrehwerkzeugsatz

17-teilig **CrV**

für schwer beschädigte Schrauben und Muttern sowie abgerissene Stehbolzen.

- 4 Einsätze, 12,5 mm (1/2") / Sechskant-Antrieb 21 mm, 6 - 12 mm,
- 8 Spezialeinsätze 10 mm (3/8") für abgenutzte Schrauben/Muttern, 9 - 19 mm
- 5 Schraubenausdreher mit Vierkant-Antrieb für M3-6 / M6-8 / M8-11 / M11-14 / M14-18 (Bolzen vorher anbohren)



► **04166L**
112,90* €

Gripzangensatz, 16-teilig

mit rutschfesten Griffen

- 10 Universal-Gripzangen, 2x 130 mm, 3x 180 mm, 5x 225 mm
- 2 Schweißer-Gripzangen, 225 mm
- 2 Langbeck-Gripzangen, 160 mm, 225 mm
- 2 Punktschweiß-Gripzangen, 280 mm



► **41560L**
99,00* €

Präzisions-Messschieber

rostfrei, mit Tiefenmaß, im Etui



► **72300L**
15,50* €

Messbereich
150 mm

Eckrohrzangensatz

geschmiedet, mit "S"-Maul, kraftvoller Halt und Abrutschschutz durch 3-Punkt Haftung, Maul poliert



3-teilig,
1" - 1 1/2" - 2"

► **42250L**
61,90* €

Krallengreifer

für eine Traglast von maximal 800 g, Krallenöffnung 23 mm



► **30019L**
9,90* €

Zangensatz

CrV

in Kunstlederrolltasche, mit schwerer Griffschutzisolation

5-teilig

► **Z1120**
33,90* €



Seegerringzangensatz

geschmiedet, verchromt, Griffe rauh schaumisoliert, 225 mm lang, im Kunstlederetui

Spitze 2,5 mm

4-teilig

► **41415L**
31,90* €





Pumpsprühflasche 1 l

geeignet für acetonfreie Bremsenreiniger, Kraftstoffe und handelsübliche Reinigungsmittel

- mit verstellbarer Sprühdüse

🔧 "Über-Kopf" anwendbar

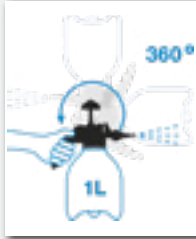

▶ 07384L
10,90* €

Fettpresse

mit bis zu 10.000 PSI Druck, mit Druckventil zum Ablassen von Luftblasen, jeweils zur Füllung mit Kartuschen und lösem Fett geeignet



▶ 64301L
18,90* €

Beschreibung	Artikel	Preis
Standard Handhebelpresse mit Düsenrohr und Hydraulikmundstück	64301L	18,90* €

Metallsägeblatt Set

HSS Biflex Hochleistungsblatt, 24 Zähne / Zoll

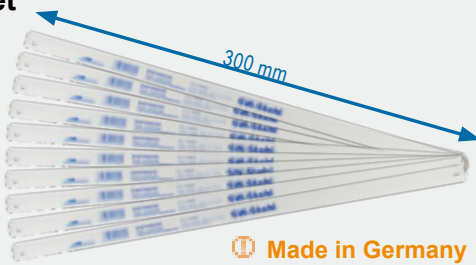

▶ 71650L
13,50* €

🔧 Made in Germany

Druckluft-Fettpresse

Volumen 400 ccm, komplett mit

- Düsenrohr
- Hydraulikmundstück
- Panzerschlauch

🔧 Auch für Kartuschen geeignet



Arbeitsdruck max. 8 bar

▶ 64350L
42,90* €

Sägebogen

Für 300 mm Ersatzblätter

Profi-Ausführung, verstellbar, mit Gummihandgriff, aus Vierkantrrohr mit Metallsägeblatt



▶ 70250L
16,50* €

Fettpressen-Zubehörsatz

7-teilig

- 90° Schmiermittel-Aufsatz
- Gerade Verlängerung
- 300 mm Schlauchverlängerung
- 90° Adapter
- Gummi-Schmierspitze
- Nadelspitze
- 360° Adapter



▶ 64315L
39,90* €

Trichtersatz

aus Kunststoff

- Durchmesser 50, 75, 100, 125 mm

4-teilig



▶ 07378L
3,90* €

Bandmaß

8 m

im Kunststoffgehäuse, mit Stopper



▶ 72050L
7,90* €

Mini-Fettpresse

mit Hochleistungsfett (80g), für Druckluft-Schlagwerke



▶ 64311L
18,90* €

PROFI-DREHMOMENTSCHLÜSSEL







- kalibrierter Drehmomentschlüssel mit Zertifikat und Seriennummer
- Genauigkeit von $\pm 4\%$
- für Rechts- und Linksanzug
- mit umschaltbarem Ratschenkopf
- Doppelskala Ft-LB/Nm
- extra feine Skaleneinteilung
- sichere Verriegelung des Drehgriffes
- servicefreundlich, da Reparatursätze erhältlich



Rechts- & Linksanzug



RACING BY SW STAHL
EXPERIENCE

Antrieb	Drehmoment	Länge	Artikel	Preis
	2 – 10 Nm	190 mm	03810L	89,00* €
	5 – 25 Nm	245 mm	03809L	89,00* €
	20 – 100 Nm	410 mm	03808L	95,00* €
	40 – 200 Nm	520 mm	03807L	99,00* €
	60 – 340 Nm	610 mm	03821L	117,90* €
	110 – 550 Nm	1.012 mm	03822L	346,90* €

IHR FACHHÄNDLER